

## SpaBot™

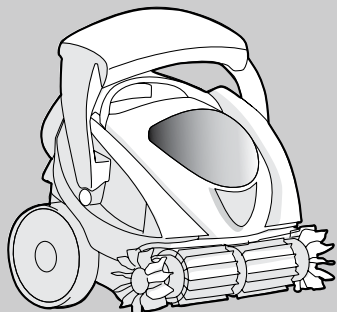

- FR Notice d'installation et d'utilisation - Français
- EN Instructions for installation and use - English
- DE Installations- und Gebrauchsanleitung - Deutsch
- NL Installatie- en gebruikshandleiding - Nederlands
- ES Manual de instalación y uso - Español
- PT Instruções de instalação e uso - Português
- IT Manuale per l'installazione e l'uso - Italiano
- SV Installations- och användarmanual – Svenska
- HU Telepítési és használati útmutató – Magyar
- CS Návod k instalaci a použití – Česky
- EL Οδηγίες εγκατάστασης και χρήσης - Ελληνικά
- SK Návod na inštaláciu a používanie – slovensky
- TR Kurulum ve kullanım kılavuzu - Türkçe
- PL Instrukcja instalacji i obsługi – Polski
- RU Инструкция по установке и эксплуатации — русский
- HR Upute za ugradnju i uporabu - Hrvatski
- BG Инструкция за монтаж и експлоатация - Български
- RO Manual de instalare și utilizare - Română
- DA Installations- og brugsvejledning - Dansk
- NO Installasjons- og bruksanvisning - Norsk
- FI Asennus- ja käyttöohjeet - Suomi
- AR دليل التركيب والاستخدام - العربية



**Avant de commencer** - Cette notice (qui est une traduction de la version originale en anglais) contient les instructions essentielles à l'installation et au démarrage. Lire tous les avertissements de sécurité avant de commencer l'installation.



**Unité d'alimentation amovible (adaptateur externe)** Utiliser uniquement le chargeur de batterie fourni avec le robot.



**N'est pas destiné à être utilisé dans une piscine**

## Descriptif

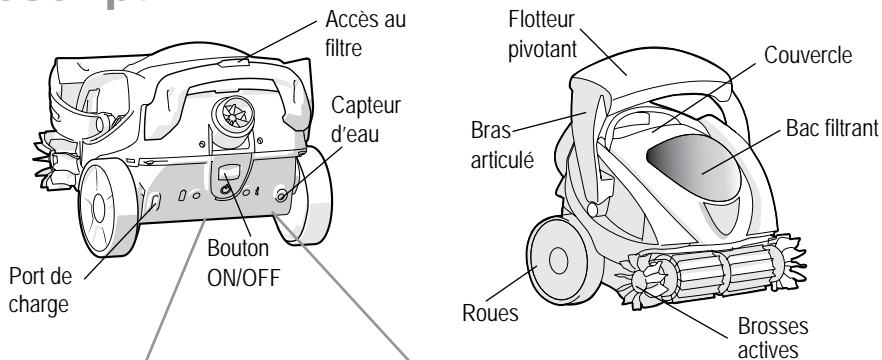

### Voyant de la batterie

Vert fixe	Chargé. Prêt à effectuer un cycle complet.
Orange clignotant	En charge
Orange clignotant	En fonctionnement. Batterie faible.
Orange clignotant (après avoir enclenché le bouton ON/OFF)	Niveau de batterie très faible. Recharger le robot. Impossible de faire fonctionner le robot.
Rouge clignotant	Erreur de charge

### Voyant d'information

Vert clignotant	ON. Hors de l'eau
Vert fixe	En fonctionnement. Dans l'eau.
Rouge clignotant	Erreur

### Allumer et éteindre SpaBot

**ON** Pour mettre SpaBot en marche, glisser le bouton ON/OFF vers le bas et le relâcher. Les roues et les brosses avancent et reculent une fois, le voyant de la batterie est vert fixe et le voyant d'information clignote vert. SpaBot est prêt à être placé dans le spa. SpaBot s'éteint automatiquement s'il n'est pas placé dans l'eau.

**OFF** Pour éteindre SpaBot, glisser le bouton ON/OFF vers le bas et le relâcher. Le voyant de la batterie et le voyant d'information s'éteignent. SpaBot s'éteint automatiquement une fois le cycle de nettoyage terminé.

## Caractéristiques

Entrée du chargeur de batterie	100-240V, 50/ 60Hz 0,6A maximum
Température de charge	40°C maximum 5°C minimum
Plage de température de l'eau	40°C maximum 5°C minimum
Profondeur de fonctionnement	1,6 m maximum 25 cm minimum

# 1 En charge

- Utiliser uniquement le chargeur de batterie fourni avec le robot. Ne pas utiliser de rallonge électrique.
- Suivre toutes les instructions de charge et ne pas charger la batterie ou l'appareil en dehors de la plage de température spécifiée dans cette notice. Une charge incorrecte ou à des températures hors de la plage spécifiée peut endommager la batterie et augmenter le risque d'incendie.
- Le port de charge doit être sec avant de brancher le câble.



- Le robot est expédié avec une charge partielle par mesure de sécurité. **Le charger complètement (4 heures) avant de l'utiliser pour la première fois.**

1. Lors de la charge, placer le robot sur une surface plane dans un endroit propre, sec et bien ventilé à l'intérieur, de préférence dans une maison, un garage ou un hangar (température ambiante : entre 5°C et 40°C).

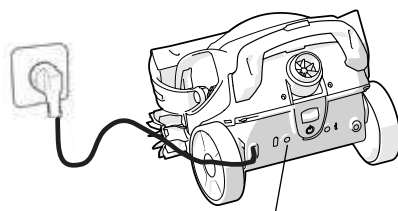

Voyant de la batterie -  
Charge (Orange clignotant)

4. Lorsque la charge est terminée, le voyant d'état de la batterie est vert fixe, indiquant une charge complète.

Pendant la charge, le robot ne doit pas être exposé à la lumière directe du soleil, à l'eau, aux sources d'inflammation par la chaleur, à la piscine et aux produits chimiques, et il doit être tenu à l'écart des enfants. Ne pas le placer en contact direct avec de la terre ou des environnements humides.



2. Relier le cordon d'alimentation à l'arrière du robot.
3. Brancher le cordon d'alimentation. Le voyant d'état de la batterie clignote orange pour indiquer que l'appareil est sous tension et en cours de charge.

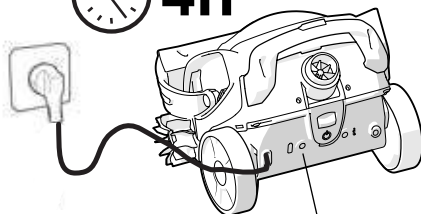

Voyant de la batterie -  
Charge complète (Vert fixe)



Débrancher le robot lorsqu'il est complètement chargé pour augmenter la durée de vie de la batterie.

# 2 Nettoyage



Pour éviter tout risque de blessure potentiellement grave, ne pas utiliser le spa et éteindre la pompe du spa et les jets lorsque le robot est immergé ou en cours de fonctionnement.



FR

## Modèle de nettoyage

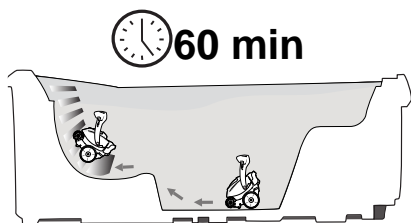

SpaBot parcourt et nettoie de manière autonome le fond, les sièges et les parois du spa en plongeant puis remontant à la surface de façon aléatoire. Le cycle dure 60 minutes.

## Démarrer le nettoyage

1. Glisser le bouton ON/OFF vers le bas et relâcher. Le robot avance et recule une fois pour confirmer que l'appareil est en marche.
2. Immerger le robot dans le spa (le robot ne démarre pas tant qu'il n'a pas détecté de l'eau).

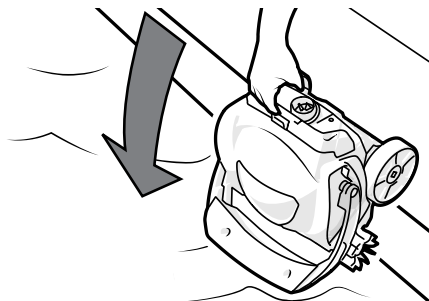

3. Attendre que les bulles cessent et lâcher le robot pour qu'il plonge au fond du spa. Le robot détecte l'eau et commence à se déplacer.

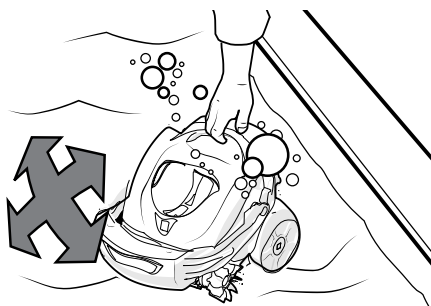

## Retirer du spa

1. Lorsque le cycle de nettoyage est terminé, le robot flotte à la surface et les voyants sont éteints.
2. Lorsqu'il est à portée de main, saisir la poignée du robot et le sortir de l'eau.

## Vider le bac filtrant

Vider le bac filtrant après chaque cycle de nettoyage.

1. Appuyer sur le loquet d'ouverture du couvercle et retirer le couvercle.

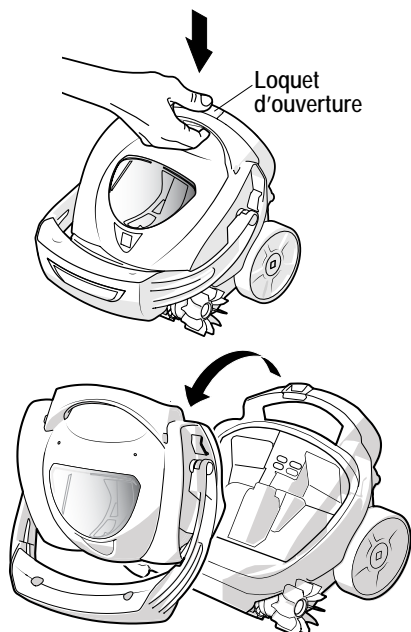

2. Appuyer sur le bouton de déverrouillage du couvercle du filtre pour retirer le bac filtrant.

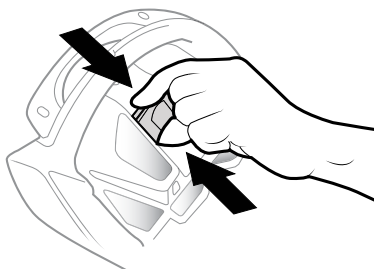

3. Vider les débris et rincer le bac filtrant à l'eau claire. Réassembler le filtre et le couvercle.



**NOTE :** Les débris fins peuvent colmater le filtre et affecter les performances de nettoyage. Régulièrement, laver soigneusement le filtre avec une eau savonneuse et une brosse souple.

4. Pour remettre en place le couvercle, insérer l'attache dans l'emplacement situé à l'avant du robot, puis pivoter le couvercle vers le bas pour fermer le loquet.

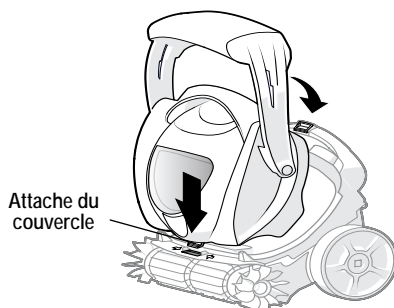

5. Laisser le robot sécher complètement, à l'ombre, avant de le mettre en charge.

# 3 Stockage et entretien

## Stockage quotidien

- Stocker le robot dans un endroit protégé et sec, à une température ambiante comprise entre 10°C et 32°C, hors de portée des enfants, des animaux domestiques, d'autres objets étrangers, etc.
- Ne jamais stocker ou laisser sécher le robot en plein soleil.
- Ne pas exposer le robot au feu, à des températures excessives, à des sources d'inflammation ou à des produits chimiques pour piscines et spas.
- Ne pas laisser le robot dans l'eau lorsqu'il n'est pas utilisé.

## Stockage de longue durée et hiver

- Retirer le robot du spa et vider toute l'eau pour éviter les dommages causés par le gel (de tels dommages ne sont pas couverts par la garantie).
- La batterie s'auto-décharge pendant le stockage. Pour un stockage de longue durée, il est recommandé de stocker le robot avec minimum 50 % de charge de la batterie (voyant de la batterie orange clignotant ou vert fixe).
- Il est important de recharger la batterie au moins une fois tous les 6 mois lorsqu'elle n'est pas utilisée.
- Déconnecter le robot du cordon d'alimentation lors du stockage.

FR

## Entretien courant

Un entretien régulier est essentiel pour maintenir le robot en bon état de fonctionnement et peut prolonger la durée de vie du robot.

Pour entretenir correctement le robot :

- Nettoyer les brosses et toutes les pièces mobiles exposées.
- Régulièrement, nettoyer le filtre avec une eau savonneuse et une brosse souple.
- Contrôler les pièces usées ou endommagées, telles que le couvercle, le filtre, les brosses.
- Vérifier le niveau de charge de la batterie et la recharge du robot au moins tous les 6 mois.
- Débrancher le chargeur lorsque le robot n'est pas utilisé.



La batterie ne doit pas être remplacée ou réparée. Ne jamais essayer de réparer la batterie. Pour plus d'informations sur la batterie, se référer aux GARANTIES.

## Résolution de problèmes

Problème	Solution
<b>Le robot ne démarre pas</b>	<ul style="list-style-type: none"> <li>Batterie faible. Charger la batterie jusqu'à ce que le voyant de batterie soit fixe.</li> <li>Glisser le bouton ON/OFF vers le symbole  et relâcher pour démarrer/arrêter le robot.</li> <li>Surchauffe. Placer le robot dans un endroit plus frais. Ne pas le stocker à plus de 32 °C.</li> </ul>
<b>Le robot ne charge pas</b>	<ul style="list-style-type: none"> <li>Absence de courant. Réinitialiser le disjoncteur. Essayer de brancher le chargeur sur une autre prise.</li> <li>Port de charge encrassé. Nettoyer les saletés présentes à l'intérieur du port de charge.</li> </ul>
<b>Le robot ne s'immerge pas ou ne se déplace pas dans l'eau</b>	<ul style="list-style-type: none"> <li>Air piégé. Maintenir le robot sous l'eau, l'incliner et le secouer de façon à libérer les bulles d'air.</li> <li>Filtre plein/sale. Vider le bac filtrant et le nettoyer à l'eau savonneuse à l'aide d'une brosse souple.</li> <li>S'assurer que le bras articulé du flotteur bouge librement.</li> <li>Faire tourner manuellement les roues d'avant en arrière pour libérer le blocage.</li> </ul>
<b>Le robot ne monte pas en paroi et ne parvient pas à atteindre toutes les zones du spa</b>	<ul style="list-style-type: none"> <li>Filtre plein/sale. Vider le bac filtrant et le nettoyer à l'eau savonneuse à l'aide d'une brosse souple.</li> <li>Eteindre la pompe du spa et les jets lorsque le robot est en cours de fonctionnement.</li> <li>Déséquilibre chimique de l'eau. Consulter un professionnel de l'entretien des spas.</li> <li>Selon le modèle de spa, il se peut que certaines zones ne soient pas accessibles au robot.</li> </ul>
<b>Le couvercle se détache sans raison apparente</b>	<ul style="list-style-type: none"> <li>Réassembler le couvercle correctement (voir «Vider le bac filtrant après chaque cycle de nettoyage.»).</li> <li>Le loquet est bloqué. Voir le problème et la solution ci-dessous.</li> </ul>
<b>Le loquet est difficile à ouvrir ou ne reste pas fermé</b>	<ul style="list-style-type: none"> <li>Immerger le robot dans l'eau, ouvrir et fermer le loquet à plusieurs reprises pour rincer le sable.</li> <li>Laisser sécher complètement le robot, ouvrir et fermer le loquet à plusieurs reprises, et souffler sur le sable.</li> </ul>
<b>Du sable / de la saleté s'échappe du filtre</b>	<ul style="list-style-type: none"> <li>Retirer le bac filtrant et le nettoyer à l'eau savonneuse à l'aide d'une brosse souple. Veiller à ce que le bac filtrant soit correctement placé et orienté.</li> </ul>
<b>Le robot flotte à la surface de l'eau</b>	<ul style="list-style-type: none"> <li>Fonctionnement normal. Le robot s'arrête et flotte une fois le cycle de nettoyage terminé.</li> <li>Fonctionnement normal. Le robot flotte de temps à autre au gré de sa navigation.</li> </ul>
<b>Le robot ne flotte pas à la surface de l'eau à la fin du cycle</b>	<ul style="list-style-type: none"> <li>Le filtre est plein. Vider le bac filtrant.</li> </ul>
<b>Le voyant rouge clignote</b>	<ul style="list-style-type: none"> <li>Blocage détecté. Eteindre le robot et retirer le couvercle. Enlever les débris des pièces mobiles visibles.</li> </ul>

- Si le problème persiste, contacter le revendeur pour établir un diagnostic.



**Before starting** -This manual (original instructions) contains essential installation and startup instructions. Read all safety warnings before commencing installation.

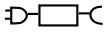

**Detachable supply unit (external adaptor)** Use **ONLY** the detachable supply unit provided with this appliance.



**Not intended for use in swimming pools.**

## Anatomy

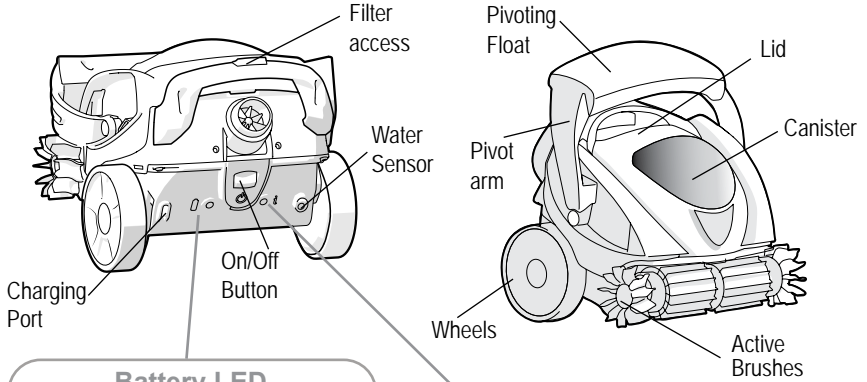

### Battery LED

Solid Green	Charged. Ready to run a full cycle.
Flashing Orange	Charging
Flashing Orange	Running. Battery low.
Flashes Orange (when On/Off pressed)	Very low battery level. Charge needed. Cannot run cleaner.
Flashing Red	Charging error

### Info LED

Flashing Green	On. Not in water
Solid Green	Running. In water.
Flashing Red	Error

## Specifications

Battery Charger Input:	100-240V, 50/60Hz 0.6A Maximum
Charge Temperature:	Maximum 40°C Minimum 5°C
Water Temperature Range:	Maximum 40°C Minimum 5°C
Operation Depth:	Maximum 1.6 m Minimum 25 cm

### Turning SpaBot On and Off

**ON** To turn SpaBot ON, press down and release the On/Off button once. The wheels and brushes will move forward and back once. The Battery LED will be solid green and the Info LED will flash green. SpaBot is now ready to be placed in the spa. SpaBot will automatically turn off if not placed in the water.

**OFF** To turn SpaBot OFF, press down and release the On/Off button once. The Battery LED and the Info LED will turn off. SpaBot will automatically turn off after cleaning cycle is complete.



# 1 Charging

• **WARNING** Only use the battery charger supplied with the cleaner. Do not use an extension cord.

• Follow all charging instructions and do not charge SpaBot outside of the temperature range specified in the instructions. **Charging improperly or at temperatures outside of the specified range may damage the battery and increase the risk of fire.**

• The charge port must be dry before plugging in the cable.

• Cleaner is shipped with a partial charge for safety. **Fully charge the cleaner (4 hrs) before using it for the first time.**

1. When charging, place the cleaner on a flat surface in a clean, dry, well-ventilated area indoors, preferably inside the home, a garage, or shed with an ambient temperature between 5°C and 40°C.

When charging, cleaner must not be exposed to direct sunlight, water, heat ignition sources, pool and chemicals and must be kept away from children. Do not position in direct contact with soil or humid environments.

2. Connect the battery charger to the back of the cleaner.
3. Plug in the power cord. The Battery LED will be flashing Orange to indicate power is on and the cleaner is charging.

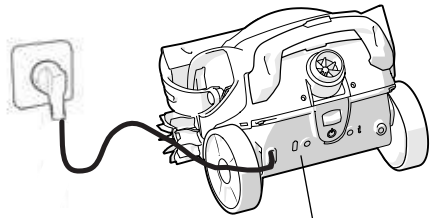

Battery LED  
Charging (Flashing Orange)

4. When charging is complete, Battery LED is solid Green, indicating a full charge.

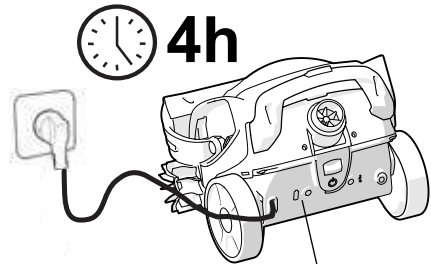

Battery LED - Fully  
Charged (Solid Green)

Unplug the cleaner when fully charged to extend battery life.

# 2 Cleaning



To avoid risk of potentially serious injury, do not use the spa when the cleaner is submerged or operating. Turn off spa pump and jets while using cleaner.



## Cleaning Pattern

 **60 min**

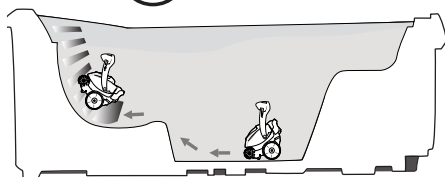

SpaBot autonomously navigates around the floor, seats, and walls of the spa (by diving and surfacing randomly) to clean in only 60 minutes.

## Start Cleaning

1. Press down the On/Off power button. Wheels and brushes quickly move forward and back one time to confirm power is on.
2. Submerge the cleaner in the spa (the cleaner will not begin until it senses water).

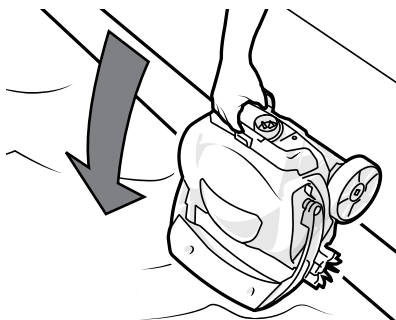

3. Wait for the bubbles to stop and release the cleaner to float to the bottom. The cleaner will sense it is in water and begin to move.

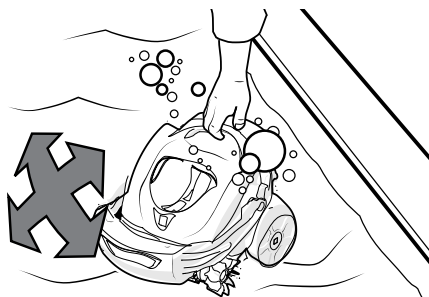

## Remove from Spa

1. When the cleaning cycle ends, the cleaner will float at the surface and both LEDs will be OFF.
2. When in reach, grab the cleaner handle and pull cleaner out of the water.

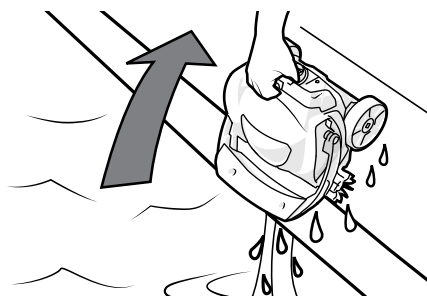

EN

## Empty the Filter Canister

Empty the filter canister after every cleaning cycle.

1. Press the lid release latch and remove the lid.

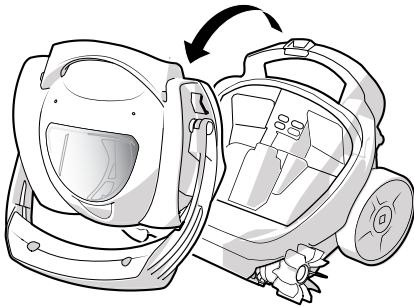
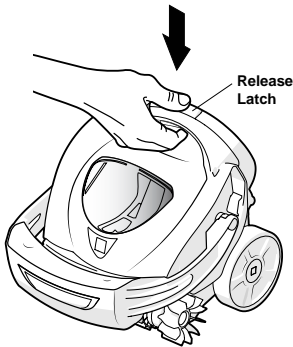

2. Press the filter cover release to remove the filter canister.

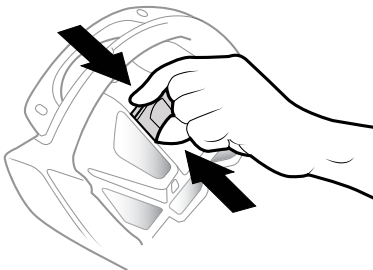

3. Empty debris and rinse the filter canister with fresh water. Reattach canister to the lid.



**NOTE:** Fine debris can impact the canister filtration and cleaner performance over time. Periodically, clean thoroughly with soapy water and a soft bristle brush.

4. To reattach the lid, insert the tab on the lid into the slot at the front of the cleaner, then rotate the lid down to close the latch.

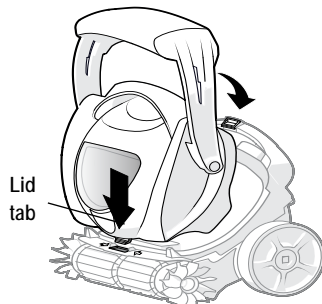

5. Allow the cleaner to dry fully in the shade before reconnecting it to the charger.

# 3

## Storing & Maintaining

### Everyday Storage

- Store the cleaner in a protected and dry place with an ambient temperature between 10°C and 32°C, out of reach of children, pets, other foreign objects, etc.
- Never store or dry the cleaner in direct sunlight.
- Do not expose cleaner to fire, excessive temperatures, ignition sources or pool and spa chemicals.
- Do not leave cleaner in water when not in use.

### Long-term & Winter

- Remove the cleaner from the spa and drain all water to avoid freezing water damage (freeze damage is not covered under the warranty).
- Battery discharges on its own during storage. For long term storage, it is recommended to store the cleaner with a minimum of 50% battery capacity (indicating by slow flashing Orange or solid Green Battery LED).
- Recharge the battery at least once every 6 months when it is not in use.
- Unplug the cleaner from the power cord when storing.

EN

### Routine Maintenance

Routine maintenance is essential for keeping the cleaner in good working order and can prolong the life of the cleaner.

Routine maintenance includes:

- Periodically, clean the canister thoroughly with soapy water and a soft bristle.
- Clean brushes and all exposed moving parts.
- Check for worn or damaged parts, such as lid, filter canister, brushes.
- Check battery charge level and recharge the cleaner at least every 6 months.
- Disconnect plug from the power supply when not in use.



The battery is not a serviceable or replaceable component. Do not attempt to service the battery. See WARNINGS for additional battery informations.

# Troubleshooting

Problem	Solution
<b>Cleaner does not turn on</b>	<ul style="list-style-type: none"> <li>• Low battery. Charge until battery LED is solid green.</li> <li>• Press down and release the On/off button towards the  symbol to start/stop the cleaner.</li> <li>• Overheated. Move cleaner to cooler area. Do not store above 32°C.</li> </ul>
<b>Cleaner does not charge</b>	<ul style="list-style-type: none"> <li>• No power. Reset circuit breaker. Try plugging charger into a different outlet.</li> <li>• Dirty connection. Clear debris from plug on cleaner.</li> </ul>
<b>Cleaner does not dive -or- does not move in water</b>	<ul style="list-style-type: none"> <li>• Trapped air. Hold cleaner under water, tilt and shake to release air bubbles.</li> <li>• Filter full/dirty. Empty canister, wash with soapy water and a soft brush.</li> <li>• Make sure the pivot float arm moves freely.</li> <li>• Manually rotate wheels back and forth to release blockage.</li> </ul>
<b>Cleaner does not climb walls -or- does not reach all areas</b>	<ul style="list-style-type: none"> <li>• Filter full/dirty. Empty canister, wash with soapy water and a soft brush.</li> <li>• Turn off spa pump and jets while using cleaner.</li> <li>• Water chemistry imbalance. Consult a spa service professional.</li> <li>• Some spa designs may have areas inaccessible to the cleaner.</li> </ul>
<b>Lid detaches unexpectedly</b>	<ul style="list-style-type: none"> <li>• Reattach lid securely (see step in “Empty the Filter Canister” section).</li> <li>• Latch stuck. See latch problem/solution below.</li> </ul>
<b>Latch is difficult to open -or- does not stay closed.</b>	<ul style="list-style-type: none"> <li>• Submerge cleaner in water, open and close latch a few times to rinse out sand.</li> <li>• Completely dry out cleaner, open and close latch a few times, blow out sand.</li> </ul>
<b>Sand/debris escaping from filter</b>	<ul style="list-style-type: none"> <li>• Remove canister, wash with soapy water and a soft brush. Make sure canister is seated and oriented properly.</li> </ul>
<b>Cleaner floats to the surface</b>	<ul style="list-style-type: none"> <li>• Normal operation. Cleaner stops and floats when the cleaning cycle is done.</li> <li>• Normal operation. Cleaner floats periodically during navigation.</li> </ul>
<b>Cleaner does not float to the surface at end of cycle</b>	<ul style="list-style-type: none"> <li>• Filter very full. Empty filter canister.</li> </ul>
<b>Flashing red LED</b>	<ul style="list-style-type: none"> <li>• Blockage detected. Turn off cleaner and remove lid. Clear debris from exposed moving parts.</li> </ul>

- *If a problem persists, please contact the retailer to request a diagnostic review.*



**Vor Beginn** - Diese Anleitung (bei der es sich um eine Übersetzung der englischen Originalanleitung handelt) enthält wichtige Anweisungen zum Installieren und Starten. Lesen Sie alle Sicherheitshinweise, bevor Sie mit der Installation beginnen.



**Abnehmbare Stromversorgungseinheit (externer Adapter)** - Nur das mit dem Reiniger gelieferte Akkuladegerät verwenden.



**Ist nicht für den Gebrauch in einem Schwimmbecken bestimmt**

## Beschreibung

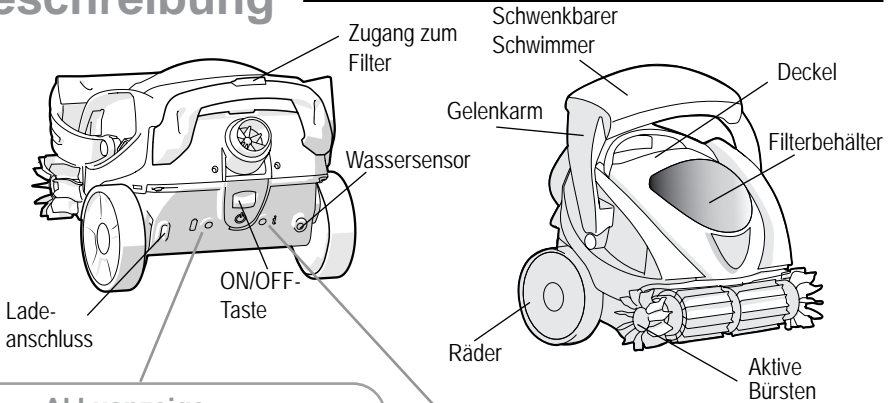

DE

### Akkuanzeige

Dauerhaft grün	Aufgeladen. Bereit für einen vollständigen Zyklus.
Blinkt orangefarben	Wird aufgeladen
Blinkt orangefarben	In Betrieb. Akku schwach.
Blinkt orangefarben (nach dem Einschalten der ON/OFF-Taste)	Sehr niedriger Akkustand. Reiniger aufladen. Der Reiniger kann nicht in Betrieb genommen werden.
Blinkt rot	Fehler beim Laden

### Informationsanzeige

Blinkt grün	ON. Außerhalb des Wassers
Dauerhaft grün	In Betrieb. Im Wasser.
Blinkt rot	Fehler

### Kenndaten

Eingang des Akkuladegeräts	100-240 V, 50/60 Hz Höchstens 0,6 A
Ladetemperatur	Höchstens 40°C Mindestens 5°C
Wassertemperaturbereich	Höchstens 40°C Mindestens 5°C
Arbeitstiefe	Höchstens 1,6 m Mindestens 25 cm

### SpaBot ein- und ausschalten

**ON** Zum Einschalten des SpaBot die ON/OFF-Taste nach unten schieben und loslassen. Die Räder und Bürsten bewegen sich einmal vor und zurück, die Akkuanzeige leuchtet dauerhaft grün und die Informationsanzeige blinkt grün. SpaBot ist bereit, in den Whirlpool gesetzt zu werden. SpaBot schaltet sich automatisch aus, wenn er nicht ins Wasser gesetzt wird.

**OFF** Zum Ausschalten des SpaBot die ON/OFF-Taste nach unten schieben und loslassen. Die Akkuanzeige und die Informationsanzeige gehen aus. SpaBot schaltet sich automatisch aus, wenn der Reinigungszyklus abgeschlossen ist.

# 1 Aufladen

• Nur das mit dem Reiniger gelieferte Akkuladegerät verwenden. Kein Verlängerungskabel verwenden.

• Alle Ladeanweisungen befolgen und den Akku oder das Gerät nicht außerhalb des in dieser Anleitung angegebenen Temperaturbereichs aufladen. Falsches Laden oder das Laden bei Temperaturen außerhalb des angegebenen Bereichs kann den Akku beschädigen und die Brandgefahr erhöhen.

• Le port de charge doit être sec avant de brancher le câble.

• Der Reiniger wird aus Sicherheitsgründen nur teilweise geladen verschickt. **Vor der ersten Verwendung vollständig aufladen (4 Stunden).**

1. Beim Laden den Reiniger auf einer ebenen Fläche an einem sauberen, trockenen und gut belüfteten Ort in Innenräumen aufstellen, vorzugsweise in einem Haus, einer Garage oder einem Schuppen (Umgebungstemperatur: zwischen 5°C und 40°C).

Während des Ladevorgangs darf der Reiniger nicht direktem Sonnenlicht, Wasser, Hitzeentzündungsquellen, Schwimmb Becken oder Chemikalien ausgesetzt werden, und er muss von Kindern ferngehalten werden. Er darf nicht in direkten Kontakt mit Erde oder feuchten Umgebungen gebracht werden.

2. Das Netzkabel mit der Rückseite des Reinigers verbinden.
3. Das Netzkabel anschließen. Die Akkustatusanzeige blinkt orangefarben, um anzuzeigen, dass das Gerät eingeschaltet ist und aufgeladen wird.

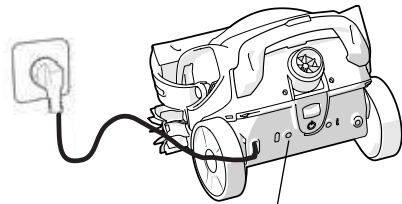

Akkuanzeige - Ladevorgang (blinkt orangefarben)

4. Wenn der Ladevorgang abgeschlossen ist, leuchtet die Akkustatusanzeige dauerhaft grün und zeigt damit an, dass der Akku vollständig aufgeladen ist.

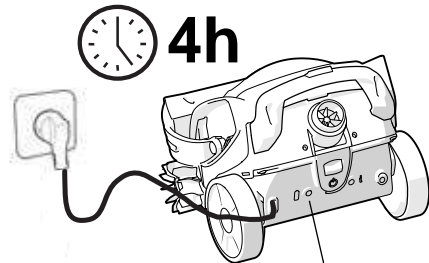

Akkuanzeige - Vollständig aufgeladen (leuchtet dauerhaft grün)

Den Reiniger vom Stromnetz trennen, wenn er vollständig aufgeladen ist, um die Lebensdauer des Akkus zu verlängern.

# 2 Reinigung



Um potenziell schwere Verletzungen zu vermeiden, den Whirlpool nicht benutzen und die Whirlpoolpumpe und die Düsen ausschalten, wenn der Reiniger eingetaucht oder in Betrieb ist.



## Reinigungsmodell

 **60 min**

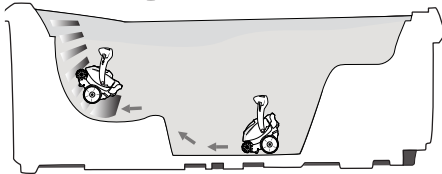

SpaBot durchläuft und reinigt selbstständig den Boden, die Sitze und die Wände des Whirlpools, indem er nach dem Zufallsprinzip eintaucht und wieder an die Oberfläche kommt. Der Zyklus dauert 60 Minuten.

## Die Reinigung starten

1. Die ON/OFF-Taste nach unten schieben und loslassen. Der Reiniger fährt einmal vor und zurück, um zu bestätigen, dass das Gerät eingeschaltet ist.
2. Tauchen Sie den Reiniger in den Whirlpool ein (der Reiniger startet erst, wenn er Wasser erkennt).

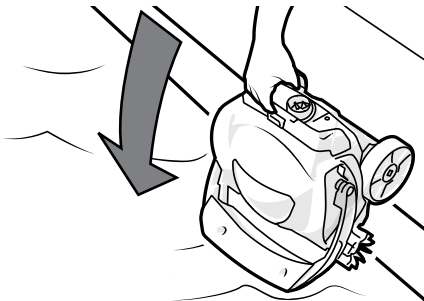

3. Warten Sie, bis keine Luftblasen mehr aufsteigen, und lassen Sie den Reiniger los, damit er auf den Boden des Whirlpools taucht. Der Reiniger erkennt Wasser und beginnt sich zu bewegen.

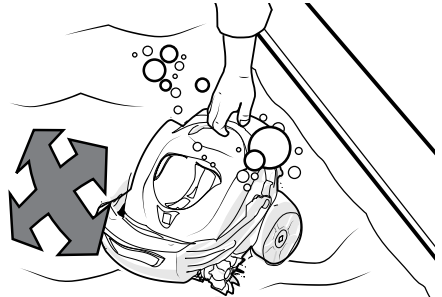

## Aus dem Whirlpool entnehmen

1. Wenn der Reinigungszyklus abgeschlossen ist, schwimmt der Reiniger auf der Oberfläche und die Kontrollleuchten sind aus.
2. Wenn er in Greifweite ist, ziehen Sie den Reiniger am Griff aus dem Wasser.

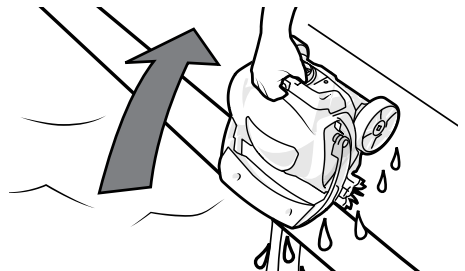

DE



## Filterbehälter leeren

Den Filterbehälter nach jedem Reinigungszyklus leeren.

1. Drücken Sie auf die Verriegelung zum Öffnen und nehmen Sie den Deckel ab.

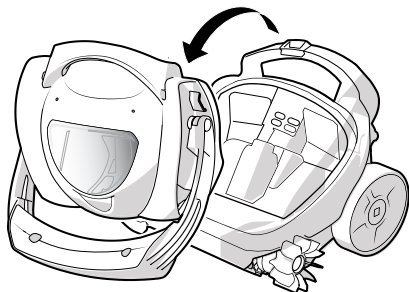

2. Die Taste zum Entriegeln des Filterdeckels drücken, um den Filterbehälter zu entfernen.

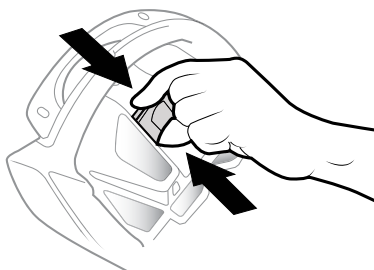

3. Entfernen Sie die Verschmutzungen und spülen Sie den Filterbehälter mit klarem Wasser aus. Setzen Sie den Filter und den Deckel wieder zusammen.



**HINWEIS:** Feine Verschmutzungen können den Filter verstopfen und die Reinigungsleistung beeinträchtigen. Waschen Sie den Filter regelmäßig gründlich mit Seifenwasser und einer weichen Bürste.

4. Um den Deckel wieder anzubringen, führen Sie den Clip in die Aussparung an der Vorderseite des Reinigers ein und schwenken Sie den Deckel nach unten, um die Verriegelung zu schließen.

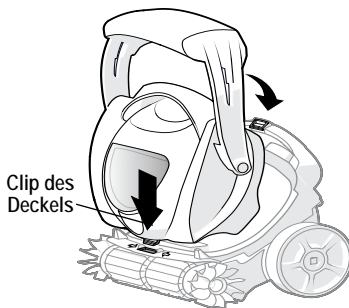

5. Lassen Sie den Reiniger im Schatten vollständig trocknen, bevor Sie ihn aufladen.

# 3 Lagerung und Instandhaltung

## Tägliche Lagerung

- Lagern Sie den Reiniger an einem geschützten und trockenen Ort bei einer Umgebungstemperatur zwischen 10°C und 32°C, außerhalb der Reichweite von Kindern, Haustieren, anderen Fremdkörpern usw.
- Lagern Sie den Reiniger niemals in der prallen Sonne und lassen Sie ihn niemals in der prallen Sonne trocknen.
- Setzen Sie den Reiniger nicht Feuer, übermäßigen Temperaturen, Zündquellen oder Chemikalien für Schwimmbekken und Whirlpools aus.
- Lassen Sie den Reiniger nicht im Wasser stehen, wenn er nicht verwendet wird.

## Langzeit- und Winterlagerung

- Nehmen Sie den Reiniger aus dem Whirlpool und entleeren Sie das Wasser vollständig, um frostbedingte Schäden zu vermeiden (die Garantie gilt nicht für solche Schäden).
- Der Akku entlädt sich bei der Lagerung. Für eine längere Lagerung empfiehlt es sich, den Reiniger mit mindestens 50 % Akkuladung zu lagern (Akkuanzeige blinkt orangefarben oder leuchtet dauerhaft grün).
- Es ist wichtig, den Akku mindestens einmal alle 6 Monate aufzuladen, wenn er nicht benutzt wird.
- Trennen Sie den Reiniger bei der Lagerung vom Stromkabel.

DE

## Regelmäßige Instandhaltung

Eine regelmäßige Instandhaltung ist wichtig, um den Reiniger in einem guten Betriebszustand zu halten, und kann die Lebensdauer des Reinigers verlängern.

Für die korrekte Instandhaltung des Reinigers:

- Die Bürsten und alle freiliegenden beweglichen Teile reinigen.
- Den Filter regelmäßig mit Seifenwasser und einer weichen Bürste reinigen.
- Auf abgenutzte oder beschädigte Teile, wie z. B. Deckel, Filter, Bürsten, kontrollieren.
- Den Ladezustand des Akkus und das Aufladen des Reinigers mindestens alle 6 Monate überprüfen.
- Das Ladegerät abziehen, wenn der Reiniger nicht verwendet wird.



Der Akku darf nicht ausgetauscht oder repariert werden. Versuchen Sie niemals, den Akku zu reparieren. Weitere Informationen zum Akku finden Sie unter GARANTIEN.

# Problembhebung

Problem	Lösung
<b>Der Reiniger startet nicht</b>	<ul style="list-style-type: none"> <li>• Akku schwach. Den Akku aufladen, bis die Akkuanzeige dauerhaft leuchtet.</li> <li>• Die ON/OFF-Taste zum Symbol  schieben und loslassen, um den Reiniger zu starten/stoppen.</li> <li>• Überhitzung. Den Reiniger an einen kühleren Ort stellen. Nicht über 32 °C lagern.</li> </ul>
<b>Der Reiniger lädt nicht</b>	<ul style="list-style-type: none"> <li>• Kein Strom vorhanden. Schutzschalter zurücksetzen. Versuchen, das Ladegerät an eine andere Steckdose anzuschließen.</li> <li>• Ladeanschluss verschmutzt. Den im Inneren des Ladeanschlusses vorhandenen Schmutz entfernen.</li> </ul>
<b>Der Reiniger taucht nicht ein oder bewegt sich nicht im Wasser</b>	<ul style="list-style-type: none"> <li>• Eingeschlossene Luft. Den Reiniger unter Wasser halten, kippen und schütteln, um die Luftblasen zu lösen.</li> <li>• Filter voll/verschmutzt. Den Filterbehälter leeren und mit einer weichen Bürste in Seifenwasser reinigen.</li> <li>• Sicherstellen, dass sich der Gelenkarm des Schwimmers frei bewegt.</li> <li>• Die Räder von Hand vor und zurück drehen, um die Blockierung zu lösen.</li> </ul>
<b>Der Reiniger steigt nicht die Wände hoch und erreicht nicht alle Bereiche des Whirlpools</b>	<ul style="list-style-type: none"> <li>• Filter voll/verschmutzt. Den Filterbehälter leeren und mit einer weichen Bürste in Seifenwasser reinigen.</li> <li>• Die Whirlpoolpumpe und die Düsen ausschalten, wenn der Reiniger in Betrieb ist.</li> <li>• Chemisches Ungleichgewicht des Wassers. Wenden Sie sich an einen Fachmann für die Instandhaltung von Whirlpools.</li> <li>• Je nach Whirlpoolmodell kann es sein, dass bestimmte Bereiche für den Reiniger nicht zugänglich sind.</li> </ul>
<b>Der Deckel löst sich ohne ersichtlichen Grund</b>	<ul style="list-style-type: none"> <li>• Den Deckel wieder richtig zusammensetzen (siehe „Den Filterbehälter nach jedem Reinigungszyklus leeren.“).</li> <li>• Die Verriegelung ist blockiert. Siehe Problem und Lösung weiter unten.</li> </ul>
<b>Die Verriegelung ist schwer zu öffnen oder bleibt nicht geschlossen</b>	<ul style="list-style-type: none"> <li>• Den Reiniger ins Wasser tauchen, die Verriegelung mehrmals öffnen und schließen, um den Sand auszuspülen.</li> <li>• Den Reiniger vollständig trocknen lassen, die Verriegelung mehrmals öffnen und schließen, und den Sand wegblasen.</li> </ul>
<b>Sand/Schmutz tritt aus dem Filter aus</b>	<ul style="list-style-type: none"> <li>• Den Filterbehälter entfernen und mit einer weichen Bürste in Seifenwasser reinigen. Darauf achten, dass der Filterbehälter richtig platziert und ausgerichtet ist.</li> </ul>
<b>Der Reiniger schwimmt an der Wasseroberfläche</b>	<ul style="list-style-type: none"> <li>• Normale Funktionsweise. Der Reiniger schaltet sich aus und schwimmt, wenn der Reinigungszyklus abgeschlossen ist.</li> <li>• Normale Funktionsweise. Der Reiniger schwimmt von Zeit zu Zeit während der Navigation.</li> </ul>
<b>Der Reiniger schwimmt am Ende des Zyklus nicht an der Wasseroberfläche</b>	<ul style="list-style-type: none"> <li>• Der Filter ist voll. Filterbehälter leeren.</li> </ul>
<b>Die rote Anzeigelampe blinkt</b>	<ul style="list-style-type: none"> <li>• Blockierung erkannt. Reiniger ausschalten und Deckel entfernen. Verschmutzungen von den sichtbaren beweglichen Teilen entfernen.</li> </ul>

- Sollte das Problem dadurch nicht gelöst werden, wenden Sie sich bitte an Ihren Fachhändler, um eine Diagnose zu erstellen.



**Alvorens te beginnen** - Deze handleiding (een vertaling van de originele Engelse versie) bevat de benodigde instructies voor de installatie en ingebruikname. Lees alle veiligheids waarschuwingen alvorens met de installatie te beginnen.



**Afneembare voedingsunit (externe adapter)** - Gebruik uitsluitend de met de robot meegeleverde acculader.



**Niet bedoeld om in een zwembad gebruikt te worden**

## Beschrijving

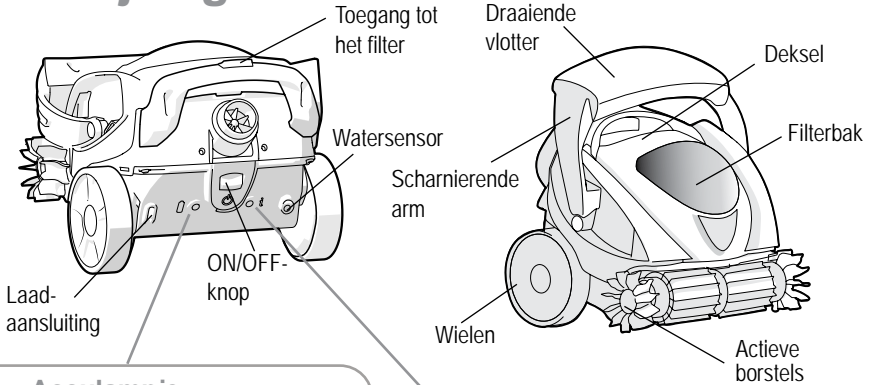

### Acculampje

Groen vast	Opgeladen. Gereed voor een complete cyclus.
Oranje knipperend	Wordt opgeladen
Oranje knipperend	In werking. Accu bijna leeg.
Oranje knipperend (na de ON/OFF-knop ingedrukt te hebben)	Niveau van de accu zeer laag. De robot opladen. De robot kan niet ingeschakeld worden.
Rood knipperend	Laadfout

### Indicatielampje

Groen knipperend	ON. Buiten het water
Groen vast	In werking. In het water.
Rood knipperend	Fout

### Kenmerken

Ingang van de acculader	100-240V, 50/ 60Hz max. 0,6A
Laadtemperatuur	max. 40°C min. 5°C
Temperatuurbereik van het water	max. 40°C min. 5°C
Werkingsdiepte	maximaal 1,6 m maximaal 25 cm

### SpaBot in- en uitschakelen

**ON** Schuif voor het inschakelen van SpaBot de ON/OFF-knop naar beneden en laat hem los. De wielen en de borstels bewegen een keer naar voren en naar achteren, het lampje van de accu is groen vast en het indicatielampje knippert groen. SpaBot is gereed om in de spa geplaatst te worden. SpaBot schakelt automatisch uit als hij niet in het water geplaatst wordt.

**OFF** Schuif voor het uitschakelen van SpaBot de ON/OFF-knop naar beneden en laat hem los. Het lampje van de accu en het indicatielampje gaan uit. SpaBot schakelt automatisch uit wanneer de reinigingscyclus klaar is.

# 1 Het opladen

- Gebruik uitsluitend de met de robot meegeleverde acculader. Gebruik geen verlengsnoer.
- Volg alle laadinstructies en laad de accu of het apparaat niet op buiten het in deze handleiding aangegeven temperatuurbereik. Door verkeerd opladen of opladen bij temperaturen buiten het aangegeven bereik kan de accu beschadigen en neemt het brandgevaar toe.
- Le port de charge doit être sec avant de brancher le câble.



- Uit veiligheid wordt de robot gedeeltelijk opgeladen verzonden. **Laad hem volledig op (4 uur) alvorens hem voor de eerste keer te gebruiken.**

1. Plaats tijdens het opladen de robot op een vlakke ondergrond in een droge, schone en goed geventileerde binnenruimte, bij voorkeur in een huis, een garage of een hangar (kamertemperatuur: tussen 5°C en 40°C).

Tijdens het opladen mag de robot niet worden blootgesteld aan direct zonlicht, water, ontstekingsbronnen door hitte, het zwembad en chemische middelen en dient deze buiten het bereik van kinderen gehouden worden. Zorg dat deze geen direct contact maakt met de aarde of een vochtige omgeving.



2. Steek het voedings snoer in de aansluiting aan de achterkant van de robot.
3. Sluit het voedings snoer aan. Het statusindicatorlampje van de accu knippert oranje om aan te geven dat het apparaat onder spanning staat en aan het opladen is.

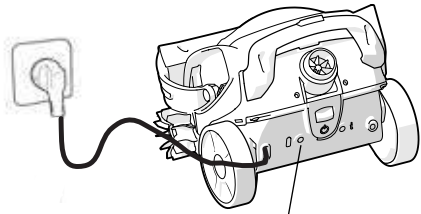

Acculampje - Aan het opladen (Oranje knipperend)

4. Wanneer het opladen klaar is, brandt het statusindicatorlampje van de accu vast groen, om aan te geven dat de accu volledig is opgeladen.

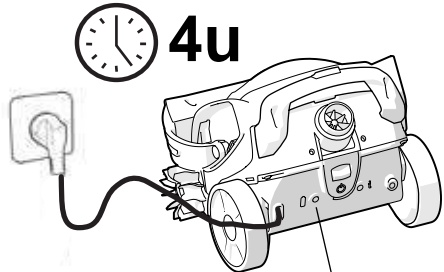

Acculampje - Volledig opgeladen (groen vast)



Koppel de robot los wanneer deze volledig is opgeladen om de levensduur van de accu te verlengen.

# 2 Reiniging



Om ieder risico van potentieel ernstig letsel te vermijden, de spa niet gebruiken en de pomp van de spa en de waterstralen van de spa uitschakelen wanneer de robot zich onder water bevindt of functioneert.



## Reinigingsmodel

 **60 min**

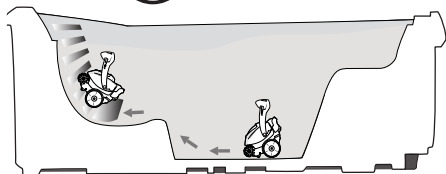

SpaBot loopt op autonome wijze over de bodem, de zetels en de wanden van de spa en reinigt deze, waarbij hij op willekeurige wijze onder water duikt en weer boven komt. De cyclus duurt 60 minuten.

## Het reinigen starten

1. Schuif de ON/OFF-knop naar beneden en laat hem los. De robot beweegt een keer naar voren en naar achteren om te bevestigen dat het apparaat werkt.
2. Dompel de robot onder in de spa (de robot start niet zolang hij geen water gedetecteerd heeft).

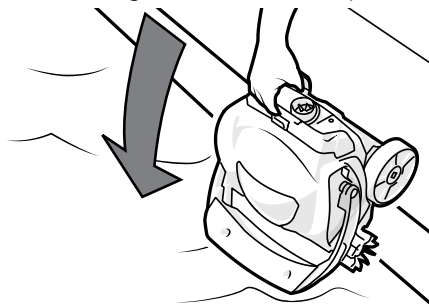

3. Wacht tot de er geen belletjes meer te zien zijn en laat de robot los, zodat hij naar de bodem van de spa duikt. De robot detecteert het water en begint zich te verplaatsen.

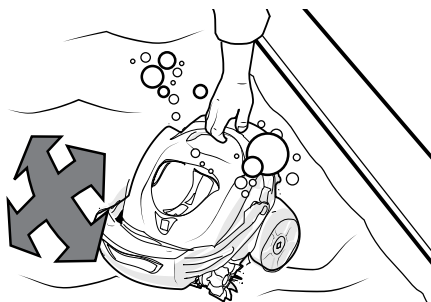

## Uit de spa verwijderen

1. Wanneer de reinigingscyclus klaar is, drijft de robot aan het oppervlakte en zijn de lampjes uit.
2. Wanneer hij binnen handbereik is, grijpt u de handgreep van de robot vast en trekt u hem uit het water.

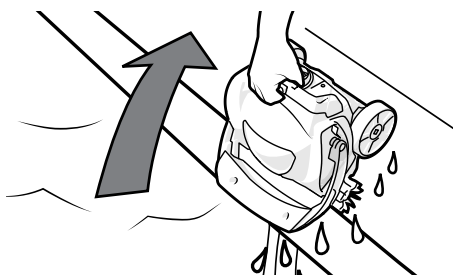

NL

## De filterbak legen

De filterbak na iedere reinigingscyclus legen.

1. Druk op de grendel voor het openen van het deksel en neemt dit uit.

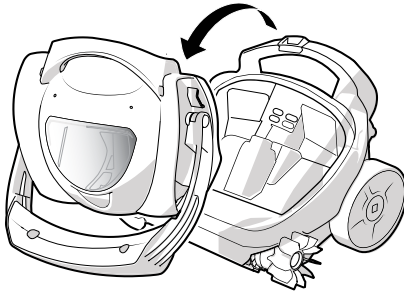
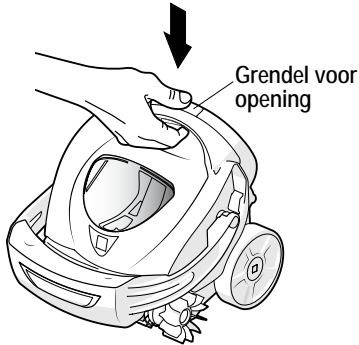

2. Druk op de knop voor het ontgrendelen van het filterdeksel om de filterbak uit te nemen.

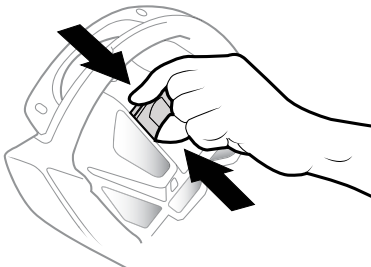

3. Verwijder het vuil en spoel de filterbak om met schoon water. Zet het filter en het deksel weer in elkaar.



**NOTA:** Fijn vuil kan het filter verstopen en de reinigingsprestaties beïnvloeden. Maak dan ook het filter regelmatig schoon met zeepwater en een zachte borstel.

4. Steek voor het terugplaatsen van het deksel de klem op zijn plaats aan de voorkant van de robot en draai het deksel daarna naar beneden om de grendel te sluiten.

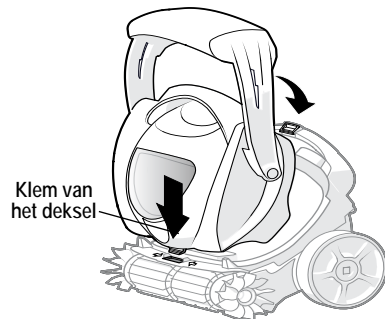

5. Laat de robot in de schaduw volledig opdrogen alvorens hem weer op te laden.

# 3 Opslag en onderhoud

NL

## Dagelijkse opslag

- Berg de robot op in een beschermde en droge ruimte bij een kamertemperatuur tussen 10°C en 32°C, buiten het bereik van kinderen, huisdieren, andere vreemde voorwerpen, enz.
- Berg de robot nooit op een plaats in de volle zon op of laat hem hier opdrogen.
- Stel de robot niet bloot aan open vuur, extreme temperaturen, ontstekingsbronnen of chemische middelen voor zwembaden en spa's.
- Laat de robot niet in het water wanneer deze niet wordt gebruikt.

## Langdurige opslag en overwintering

- Haal de robot uit de spa en verwijder al het water om schade veroorzaakt door vorst te vermijden (dergelijke schade valt niet onder de garantie).
- Tijdens de opslag raakt de accu vanzelf leeg. Voor een langdurige opslag is het aan te raden de accu voor minimaal 50 % opgeladen te houden (het acculampje knippert oranje of brandt vast groen).
- Het is belangrijk de accu minstens een keer in de 6 maanden op te laden wanneer deze niet gebruikt wordt.
- Haal tijdens de opslag het voedingsnoer uit de robot.

## Routineonderhoud

Een regelmatig onderhoud is van essentieel belang om de robot in goede staat van werking te houden en kan de levensduur van de robot verlengen.

Voor een goed onderhoud van de robot:

- Reinig de borstels en alle blootgestelde bewegende onderdelen.
- Maak het filter regelmatig schoon met zeepwater en een zachte borstel.
- Controleer de versleten of beschadigde onderdelen, zoals het deksel, het filter, de borstels.
- Verifieer het laadniveau van de accu en het opladen van de robot minstens een keer in de 6 maanden.
- Koppel de acculader los wanneer de robot niet gebruikt wordt.



De accu mag niet vervangen of gerepareerd worden. U moet nooit proberen de accu te repareren. Zie voor meer informatie over de accu de GARANTIES.



## Oplissing van problemen

Probleem	Oplossing
<b>De robot start niet</b>	<ul style="list-style-type: none"> <li>• Accu bijna leeg. Laad de accu op totdat het acculampje vast brandt.</li> <li>• Schuif de ON/OFF-knop naar het symbool  en laat deze los om de robot te starten/te stoppen.</li> <li>• Oververhitting. Zet de robot op een koelere plek. Berg hem niet op in een ruimte met een temperatuur boven 32 °C.</li> </ul>
<b>De robot laadt niet op</b>	<ul style="list-style-type: none"> <li>• Geen stroom. Reset de stroomonderbreker. Probeer de acculader in een ander stopcontact te steken.</li> <li>• De laadpoort is vuil. Verwijder het vuil in de laadpoort.</li> </ul>
<b>De robot gaat niet onder water of verplaatst zich niet in het water</b>	<ul style="list-style-type: none"> <li>• Lucht in het apparaat. Houd de robot onder water, zet hem schuin en schud hem, zodat de luchtbelletjes vrij komen.</li> <li>• Filter vol/vuil. Maak de filterbak leeg en reinig deze met zeepwater en een zachte borstel.</li> <li>• Controleer of de scharnierende arm van de vlotter vrij kan bewegen.</li> <li>• Laat de voor- en achterwielen met de hand draaien om de blokkering te verhelpen.</li> </ul>
<b>De robot klimt niet op de wand en slaagt er niet in alle zones van de spa te bereiken</b>	<ul style="list-style-type: none"> <li>• Filter vol/vuil. Maak de filterbak leeg en reinig deze met zeepwater en een zachte borstel.</li> <li>• Schakel de pomp van de spa en de waterstralen uit wanneer de robot werkt.</li> <li>• Chemische onbalans van het water. Raadpleeg een professionele schoonmaker van spa's.</li> <li>• Afhankelijk van het model van de spa is het mogelijk dat bepaalde zones niet toegankelijk zijn voor de robot.</li> </ul>
<b>Het deksel laat zonder aanwijsbare reden los</b>	<ul style="list-style-type: none"> <li>• Zet het deksel opnieuw goed in elkaar (zie "De filterbak na iedere reinigingscyclus legen.&gt;").</li> <li>• De grendel is geblokkeerd. Raadpleeg het probleem en de oplossing hieronder.</li> </ul>
<b>De grendel is moeilijk te openen of blijft niet dicht</b>	<ul style="list-style-type: none"> <li>• Zet de robot in het water, open en sluit de grendel meerdere keren om het zand weg te spoelen.</li> <li>• Laat de robot volledig opdrogen, open en sluit de grendel meerdere keren en blaas het zand weg.</li> </ul>
<b>Er komt zand / vuil uit het filter</b>	<ul style="list-style-type: none"> <li>• Neem de filterbak uit en reinig deze met zeepwater en een zachte borstel. Zorg dat de filterbak op de juiste wijze en in de goede richting geplaatst is.</li> </ul>
<b>De robot drijft op het wateroppervlak</b>	<ul style="list-style-type: none"> <li>• Normale werking. De robot schakelt uit en drijft wanneer de reinigingscyclus klaar is.</li> <li>• Normale werking. De robot drijft van tijd tot tijd stuurloos.</li> </ul>
<b>De robot drijft niet op het wateroppervlak aan het einde van de cyclus</b>	<ul style="list-style-type: none"> <li>• Het filter is vol. Maak de filterbak leeg.</li> </ul>
<b>Het rode lampje knippert</b>	<ul style="list-style-type: none"> <li>• Er is een blokkering gedetecteerd. Schakel de robot uit en verwijder het deksel. Verwijder het vuil uit de zichtbare bewegende onderdelen.</li> </ul>

- Als het probleem aanhoudt, neem dan contact op met uw dealer voor een diagnose.



**Antes de comenzar** - Este manual (que es una traducción de la versión original en inglés) contiene las instrucciones esenciales para la instalación y la puesta en marcha del aparato. Lea todas las advertencias de seguridad antes de comenzar la instalación.



**Unidad de alimentación extraíble (adaptador externo)** - Utilice únicamente el cargador de batería suministrado con el robot.



**No utilizar en piscinas**

## Descripción

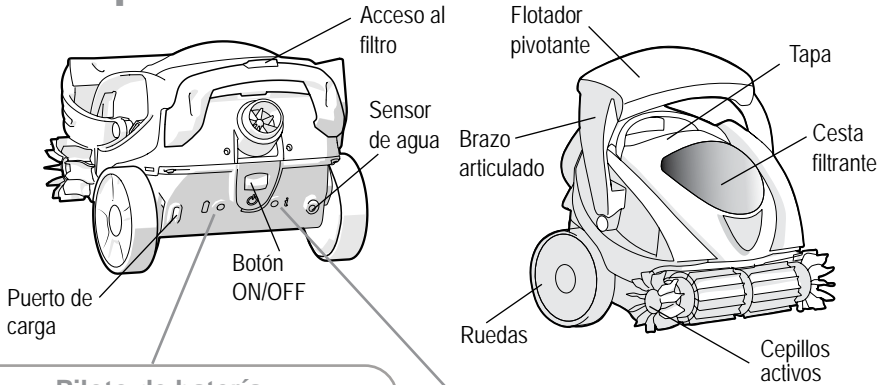

### Piloto de batería

Verde fijo	Cargado. Listo para realizar un ciclo completo.
Naranja parpadeante	Cargando
Naranja parpadeante	En funcionamiento. Batería baja.
Naranja parpadeante (tras pulsar el botón ON/OFF)	Nivel de batería muy bajo. Recargar el robot. No se puede utilizar el robot.
Rojo intermitente	Error de carga

### Piloto de información

Verde parpadeante	ON. Fuera del agua
Verde fijo	En funcionamiento. Dentro del agua.
Rojo intermitente	Error

### Características

Entrada del cargador de batería	100-240V, 50/ 60Hz 0,6A máx.
Temperatura de carga	40°C máx. 5°C mín.
Rango de temperatura del agua	40°C máx. 5°C mín.
Profundidad de funcionamiento	1,6 m máx. 25 cm mín.

### Encendido y Apagado SpaBot

**ON** Para encender el SpaBot, baje el botón ON/OFF y suelte. Las ruedas y los cepillos se mueven hacia adelante y hacia atrás una vez, el piloto de batería se enciende verde fijo y el piloto de información parpadea verde. El SpaBot está listo para ser colocado en el spa. El SpaBot se apaga automáticamente si no se introduce en el agua.

**OFF** Para apagar el SpaBot, baje le botón ON/OFF y suelte. El piloto de batería y el de información se apagarán. El SpaBot se apaga automáticamente una vez finalizado el ciclo de limpieza.

# 1 Carga

- Utilice únicamente el cargador de batería suministrado con el robot. No utilice alargadores.
- Siga todas las instrucciones de carga y no cargue la batería o el aparato fuera del rango de temperatura especificado en las instrucciones. Una carga incorrecta o a una temperatura fuera del rango especificado puede dañar la batería y aumentar el riesgo de incendio.
- Le port de charge doit être sec avant de brancher le câble.



- El robot se entrega cargado parcialmente por razones de seguridad. **Cárguelo completamente (4 horas) antes de utilizarlo por primera vez.**

1. Al cargar el robot, colóquelo sobre una superficie plana en un lugar limpio, seco y bien ventilado en el interior, preferiblemente en una casa, garaje o cobertizo (temperatura ambiente: entre 5 °C y 40 °C).

Durante la carga, el robot no debe exponerse a la luz solar directa, al agua, a fuentes de ignición de calor, a piscinas ni a productos químicos, y debe mantenerse alejado de los niños. No debe estar en contacto directo con el suelo ni con ambientes húmedos.



2. Conecte el cable de alimentación a la parte trasera del robot.
3. Enchufe el cable de alimentación. El piloto de batería parpadea naranja para indicar que el robot está encendido y cargándose.

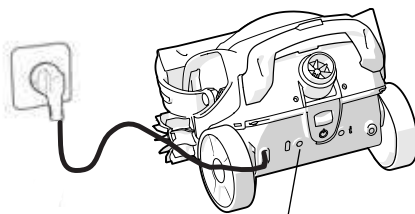

Piloto de batería - Cargando (naranja parpadeante)

4. Una vez completada la carga, el piloto de batería pasa a verde fijo.

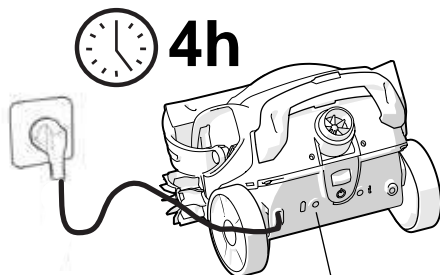

Piloto de batería - Carga completada (verde fijo)

Desenchufa el robot cuando esté completamente cargado para alargar la vida útil de la batería.



# 2 Limpieza



Para evitar lesiones potencialmente graves, mientras el robot esté sumergido o en funcionamiento no utilice el spa y apague la bomba y los chorros del spa.



## Modelo de limpieza

 **60 min**

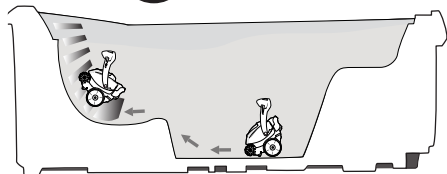

El SpaBot recorre y limpia de forma autónoma el fondo, los asientos y las paredes del spa, buceando y saliendo a la superficie de forma aleatoria. El ciclo dura 60 minutos.

## Iniciar la limpieza

1. Baje le botón ON/OFF y suelte. El robot se mueve hacia adelante y hacia atrás una vez para confirmar que está funcionando.
2. Sumerja el robot en el spa (el robot no se pondrá en marcha hasta que haya detectado el agua).

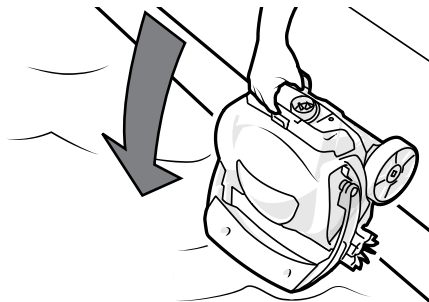

3. Espere a que las burbujas se detengan y suelte el robot para que se sumerja en el fondo del spa. El robot detecta el agua y comienza a moverse.

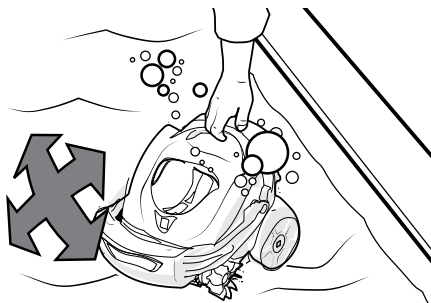

## Sacarlo del spa

1. Cuando el ciclo de limpieza haya terminado, el robot flotará en la superficie y los pilotos se apagarán.
2. Cuando esté a su alcance, agárrelo por el asa y sáquelo del agua.

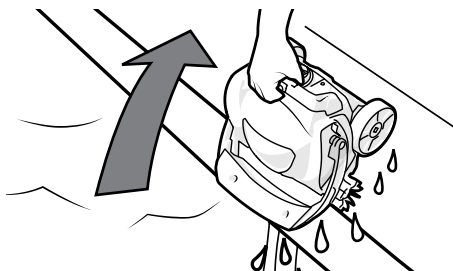

ES

## Vaciar la cesta filtrante

Vacíe la cesta filtrante después de cada ciclo de limpieza.

1. Presione el pestillo de apertura de la tapa y retire la tapa.

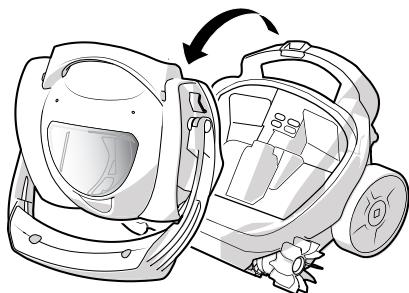
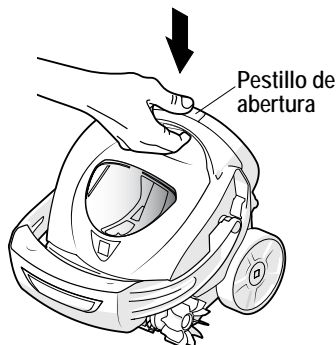

2. Presione el botón de desbloqueo de la tapa del filtro para retirar la cesta filtrante.

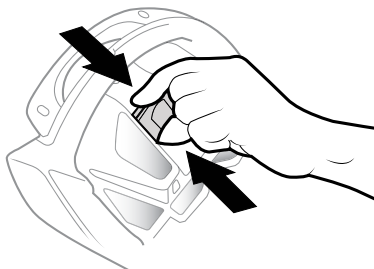

3. Retire los residuos y enjuague la cesta filtrante con agua limpia. Vuelva a colocar el filtro y la tapa.



**NOTA:** los residuos finos pueden obstruir el filtro y mermar la eficacia de la limpieza. Lave regularmente y a fondo el filtro con agua jabonosa y un cepillo suave.

4. Para volver a colocar la tapa, inserte el clip en la ranura de la parte delantera del robot y baje la tapa para cerrar el pestillo.

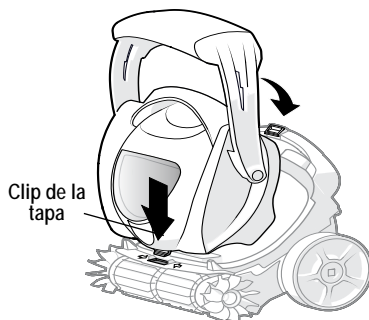

5. Deje que el robot se seque completamente a la sombra antes de cargarlo.

# 3 Almacenamiento y mantenimiento

## Almacenamiento diario

- Guarde el robot en un lugar protegido y seco, a una temperatura ambiente de entre 10 °C y 32 °C, fuera del alcance de los niños, animales domésticos, otros objetos extraños, etc.
- No almacene el robot ni lo deje expuesto a la luz directa del sol.
- No exponga el robot al fuego, a temperaturas excesivas, a fuentes de ignición o a productos químicos para piscinas y spas.
- No abandone el robot en el agua cuando no lo utilice.

## Almacenamiento prolongado y en invierno

- Retire el robot del spa y vacíe toda el agua para evitar posibles daños causados por la congelación del agua (que no están cubiertos por la garantía).
- La batería se autodescarga durante el almacenamiento. Para un almacenamiento prolongado, se recomienda guardar el robot con un mínimo del 50 % de carga de la batería (piloto de batería naranja parpadeante o verde fijo).
- Es importante recargar la batería al menos una vez cada 6 meses cuando no se utilice.
- Desconecte el robot del cable de alimentación cuando lo guarde.

ES

## Mantenimiento rutinario

El mantenimiento periódico del robot es fundamental para mantenerlo en buen estado y alargar su vida útil.

Para garantizar el correcto mantenimiento del robot:

- Limpie los cepillos y todas las partes móviles expuestas.
- Limpie regularmente el filtro con agua jabonosa y un cepillo suave.
- Compruebe si hay piezas desgastadas o dañadas, como la tapa, el filtro o los cepillos.
- Compruebe el nivel de carga de la batería y la carga del robot al menos cada 6 meses.
- Desenchufe el cargador cuando el robot no esté en uso.



La batería no debe ser sustituida ni reparada. Nunca intente reparar la batería. Para más información sobre la batería, consulte la GARANTÍA.

## Resolución de problemas

Problema	Solución
<b>El robot no arranca</b>	<ul style="list-style-type: none"> <li>Batería baja. Cargue la batería hasta que el piloto de batería se encienda fijo.</li> <li>Deslice el botón ON/OFF hacia el símbolo  y suéltelo para poner en marcha o parar el robot.</li> <li>Sobrecalentamiento. Coloque el robot en un lugar más fresco. No lo almacene a más de 32 °C.</li> </ul>
<b>El robot no carga</b>	<ul style="list-style-type: none"> <li>No hay corriente. Reinicie el disyuntor. Enchufe el cargador en otra toma de corriente.</li> <li>Puerto de carga sucio. Limpie la suciedad del interior del puerto de carga.</li> </ul>
<b>El robot no se sumerge ni se mueve en el agua</b>	<ul style="list-style-type: none"> <li>Aire atrapado. Mantenga el robot bajo el agua, inclínelo y agítelo para que suelte las burbujas de aire.</li> <li>Filtro lleno/sucio. Vacíe la cesta filtrante y límpiela con agua jabonosa y un cepillo suave.</li> <li>Asegúrese de que el brazo articulado del flotador se mueva libremente.</li> <li>Gire manualmente las ruedas hacia adelante y hacia atrás para liberar el bloqueo.</li> </ul>
<b>El robot no sube por las paredes y no llega a todas las zonas del spa</b>	<ul style="list-style-type: none"> <li>Filtro lleno/sucio. Vacíe la cesta filtrante y límpiela con agua jabonosa y un cepillo suave.</li> <li>Apague la bomba del spa y los chorros cuando el robot esté funcionando.</li> <li>Desequilibrio químico en el agua. Consulte con un profesional de mantenimiento de spas.</li> <li>Según el modelo de spa, algunas zonas pueden no ser accesibles para el robot.</li> </ul>
<b>La tapa se suelta sin razón aparente</b>	<ul style="list-style-type: none"> <li>Vuelva a montar la tapa correctamente (ver “Vacíe la cesta filtrante después de cada ciclo de limpieza.”).</li> <li>El pestillo está bloqueado. Vea el problema y la solución a continuación.</li> </ul>
<b>El pestillo es difícil de abrir o no permanece cerrado</b>	<ul style="list-style-type: none"> <li>Sumerja el robot en el agua, abra y cierre el pestillo varias veces para limpiar la arena.</li> <li>Deje secar completamente el robot, abra y cierre el pestillo varias veces para limpiar la arena.</li> </ul>
<b>Sale arena/suciedad del filtro</b>	<ul style="list-style-type: none"> <li>Retire la cesta filtrante y límpiela con agua jabonosa y un cepillo suave. Asegúrese de que la cesta filtrante esté bien colocada y orientada.</li> </ul>
<b>El robot flota en la superficie del agua</b>	<ul style="list-style-type: none"> <li>Funcionamiento normal. El robot se para y flota cuando se termina el ciclo de limpieza.</li> <li>Funcionamiento normal. El robot flota de vez en cuando mientras navega.</li> </ul>
<b>El robot no flota en la superficie del agua al final del ciclo</b>	<ul style="list-style-type: none"> <li>El filtro está lleno. Vacíe la cesta filtrante.</li> </ul>
<b>El piloto rojo parpadea</b>	<ul style="list-style-type: none"> <li>Bloqueo detectado. Apague el robot y retire la tapa. Quite los residuos de las partes móviles visibles.</li> </ul>

• Si el problema persiste, contacte con el distribuidor para el diagnóstico.



**Antes de começar** - Este manual (que é uma tradução da versão original em inglês) contém as instruções essenciais para a instalação e o arranque. Ler todos os avisos de segurança antes de começar a instalação.



**Unidade de alimentação amovível (adaptador externo)** - Utilizar unicamente o carregador de bateria fornecido com o robot.



**Não é destinado a ser utilizado numa piscina**

## Descrição

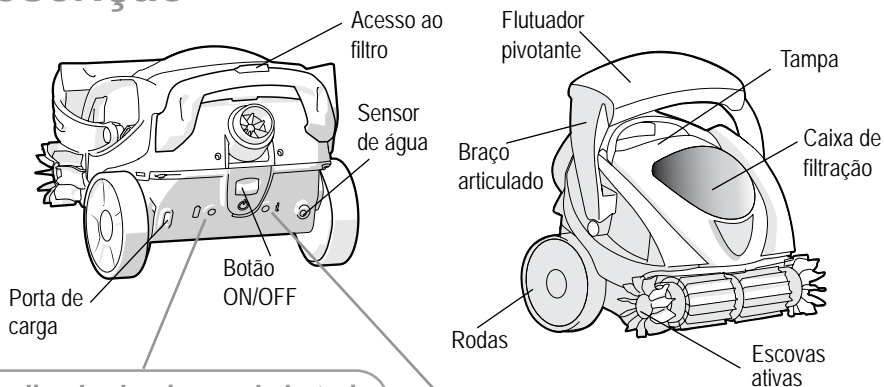

### Indicador luminoso da bateria

Verde fixo	Carregado Pronto para efetuar um ciclo completo.
Laranja intermitente	Em carga
Laranja intermitente	Em funcionamento. Bateria fraca.
Laranja intermitente (após ter acionado o botão ON/OFF)	Nível da bateria muito fraco. Recarregar o robot. Impossível fazer funcionar o robot.
Vermelho intermitente	Erro de carga

### Indicador luminoso de informação

Verde intermitente	ON. Fora da água
Verde fixo	Em funcionamento. Na água.
Vermelho intermitente	Erro

### Ligar e desligar o SpaBot

**ON** Para colocar o SpaBot em funcionamento, fazer deslizar o botão ON/OFF para baixo e soltá-lo. As rodas e as escovas avançam e recuam uma vez, o indicador luminoso da bateria fica verde fixo e o indicador luminoso de informação pisca a verde. O SpaBot está pronto para ser colocado no spa. O SpaBot desliga-se automaticamente se não for colocado na água.

**OFF** Para desligar o SpaBot, fazer deslizar o botão ON/OFF para baixo e soltá-lo. O indicador luminoso da bateria e o indicador luminoso de informação apagam-se. O SpaBot desliga-se automaticamente uma vez terminado o ciclo de limpeza.

### Características

Entrada do carregador da bateria	100-240V, 50/ 60Hz 0,6A no máximo
Temperatura de carga	40°C no máximo 5°C no mínimo
Faixa de temperatura da água	40°C no máximo 5°C no mínimo
Profundidade de funcionamento	1,6 m no máximo 25 cm no mínimo

PT



# 1 Em carga

• Utilizar unicamente o carregador de bateria fornecido com o robot. Não utilizar extensão elétrica.



• Seguir todas as instruções de carga e não carregar a bateria ou o aparelho fora da faixa de temperatura especificada neste manual. Uma carga incorreta ou a temperaturas fora da faixa especificada pode danificar a bateria e aumentar o risco de incêndio.

• Le port de charge doit être sec avant de brancher le câble.

• O robot é expedido com uma carga parcial por medida de segurança. **Carregá-lo completamente (4 horas) antes de utilizá-lo pela primeira vez.**

1. Aquando da carga, colocar o robot sobre uma superfície plana num lugar limpo, seco e bem ventilado no interior, de preferência numa casa, numa garagem ou num hangar (temperatura ambiente: entre 5°C e 40°C).

**Durante a carga, o robot não deve ser exposto à luz direta do sol, à água, a fontes de inflamação pelo calor, à piscina e aos produtos químicos, e deve ser mantido afastado das crianças. Não o colocar em contacto direto com a terra ou em ambientes húmidos.**



2. Ligar o cabo de alimentação na parte traseira do robot.
3. Ligar o cabo de alimentação. O indicador luminoso de estado da bateria pisca a laranja para indicar que o aparelho está ligado e em curso de carga.

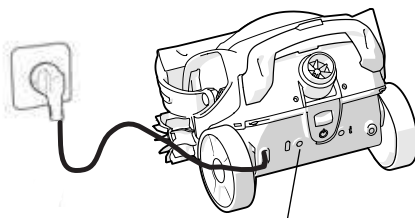

Indicador luminoso da bateria  
- Carga (laranja intermitente)

4. Quando a carga está terminada, o indicador luminoso de estado da bateria fica verde fixo, o que indica uma carga completa.

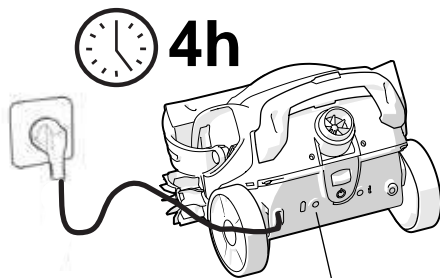

Indicador luminoso da bateria  
- Carga completa (verde fixo)



**Desligar o robot quando estiver completamente carregado para aumentar a duração de vida da bateria.**

# 2 Limpeza



Para evitar todo o risco de ferimento potencialmente grave, não utilizar o spa e desligar a bomba do spa e os jatos quando o robot estiver imerso ou em curso de funcionamento.



## Modelo de limpeza

 **60 min**

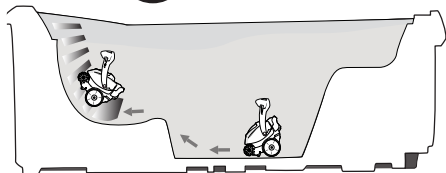

O SpaBot percorre e limpa de maneira autónoma o fundo, os assentos e as paredes do spa mergulhando e subindo à superfície de modo aleatório. O ciclo dura 60 minutos.

## Iniciar a limpeza

1. Fazer deslizar o botão ON/OFF para baixo e soltá-lo. O robot avança e recua uma vez para confirmar que o aparelho está em funcionamento.
2. Imergir o robot no spa (o robot não arranca enquanto não tiver detetado água).

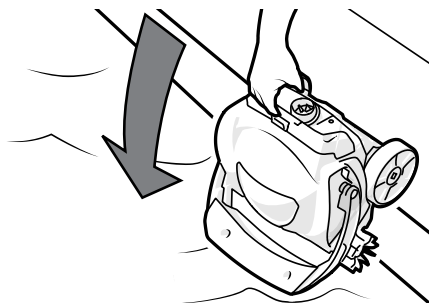

3. Aguardar até que as bolhas cessem e soltar o robot para que mergulhe no fundo do spa. O robot deteta a água e começa a deslocar-se.

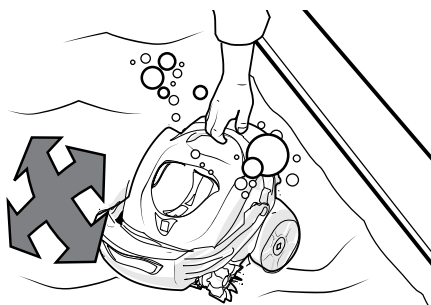

## Retirar do spa

1. Quando o ciclo de limpeza está terminado, o robot flutua na superfície e os indicadores luminosos ficam apagados.
2. Quando estiver ao alcance da mão, segurar o robot pela pega e retirá-lo da água.

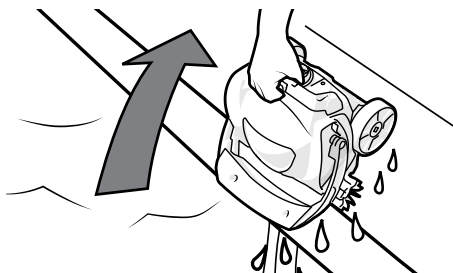

PT

## Esvaziar a caixa de filtração

Esvaziar a caixa de filtração após cada ciclo de limpeza.

1. Premir o trinco de abertura da tampa e retirar a tampa.

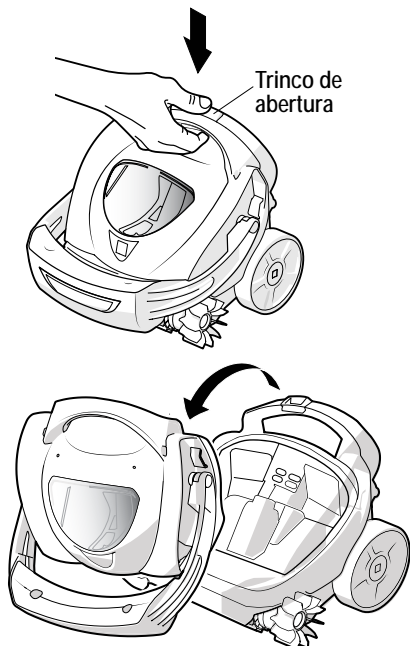

2. Premir o botão de desbloqueio da tampa do filtro para retirar a caixa de filtração.

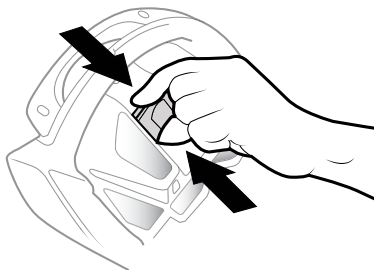

3. Esvaziar os detritos e enxaguar a caixa de filtração com água limpa. Montar novamente o filtro e a tampa.



**NOTA:** Os detritos finos podem obstruir o filtro e afetar o desempenho da limpeza. Regularmente, lavar cuidadosamente o filtro com água com sabão e uma escova macia.

4. Para reinstalar a tampa, inserir a fixação na localização situada na frente do robô, e fazer pivotar a tampa para baixo para fechar o trinco.

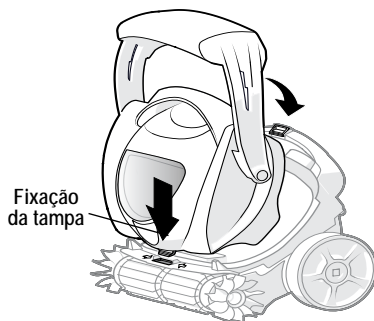

5. Deixar o robô secar completamente, à sombra, antes de colocá-lo em carga.

# 3 Armazenagem e conservação

## Armazenagem diária

- Armazenar o robot num lugar protegido e seco, a uma temperatura ambiente compreendida entre 10°C e 32°C, fora do alcance das crianças, dos animais domésticos, de outros objetos estranhos, etc.
- Nunca armazenar ou deixar secar o robot em pleno sol.
- Não expor o robot ao fogo, a temperaturas excessivas, a fontes de inflamação ou a produtos químicos para piscinas e spas.
- Não deixar o robot na água quando não for utilizado.

## Armazenagem de longa duração e inverno

- Retirar o robot do spa e esvaziar toda a água para evitar os danos ligados ao gelo (tais danos não são cobertos pela garantia).
- A bateria se auto-descarrega durante a armazenagem. Para uma armazenagem de longa duração, é recomendado armazenar o robot com no mínimo 50 % de carga da bateria (indicador luminoso da bateria laranja intermitente ou verde fixo).
- É importante recarregar a bateria pelo menos uma vez cada 6 meses quando não for utilizada.
- Desconectar o robot do cabo de alimentação aquando da armazenagem.

PT

## Conservação corrente

Uma conservação regular é essencial para manter o robot em bom estado de funcionamento e pode prolongar a duração de vida do robot.

Para conservar corretamente o robot:

- Limpar as escovas e todas as peças móveis expostas.
- Regularmente, limpar o filtro com água com sabão e uma escova macia.
- Controlar as peças gastas ou danificadas, como a tampa, o filtro, as escovas.
- Verificar o nível de carga da bateria e a recarga do robot ao menos a cada 6 meses.
- Desconectar o carregador quando o robot não é utilizado.



**A bateria não deve ser substituída ou reparada. Nunca tentar reparar a bateria. Para mais informações sobre a bateria, referir-se às GARANTIAS.**

## Resolução de problemas

Problema	Solução
<b>O robot não é iniciado</b>	<ul style="list-style-type: none"> <li>Bateria fraca. Carregar a bateria até que o indicador luminoso da bateria fique fixo.</li> <li>Fazer deslizar o botão ON/OFF para o símbolo  e soltar para fazer arrancar/parar o robot.</li> <li>Superaquecimento. Colocar o robot num lugar mais fresco. Não o armazenar a mais de 32 °C.</li> </ul>
<b>O robot não se carrega</b>	<ul style="list-style-type: none"> <li>Ausência de corrente. Reinicializar o disjuntor. Tentar ligar o carregador numa outra tomada.</li> <li>Porta de carga obstruída. Limpar as sujidades presentes no interior da porta de carga.</li> </ul>
<b>O robot não se imerge ou não se desloca na água</b>	<ul style="list-style-type: none"> <li>Ar preso. Manter o robot sob a água, incliná-lo e sacudi-lo de maneira a libertar as bolhas de ar.</li> <li>Filtro cheio/sujo. Esvaziar a caixa de filtração e limpá-la com água com sabão utilizando uma escova macia.</li> <li>Assegurar-se de que o braço articulado do flutuador move-se livremente.</li> <li>Fazer rodar manualmente as rodas da frente para trás para soltar o bloqueio.</li> </ul>
<b>O robot não sobe na parede e não consegue alcançar todas as zonas do spa</b>	<ul style="list-style-type: none"> <li>Filtro cheio/sujo. Esvaziar a caixa de filtração e limpá-la com água com sabão utilizando uma escova macia.</li> <li>Desligar a bomba do spa e os jatos quando o robot estiver em curso de funcionamento.</li> <li>Desequilíbrio químico da água. Consultar um profissional da conservação dos spas.</li> <li>Segundo o modelo de spa, é possível que certas zonas não sejam acessíveis ao robot.</li> </ul>
<b>A tampa solta-se sem razão aparente</b>	<ul style="list-style-type: none"> <li>Remontar a tampa corretamente (ver “Esvaziar a caixa de filtração após cada ciclo de limpeza.”).</li> <li>O trinco está bloqueado. Ver o problema e a solução abaixo.</li> </ul>
<b>O trinco está difícil de abrir ou não permanece fechado</b>	<ul style="list-style-type: none"> <li>Imergir o robot na água, abrir e fechar o trinco várias vezes para evacuar a areia.</li> <li>Deixar secar completamente o robot, abrir e fechar o trinco várias vezes e soprar a areia.</li> </ul>
<b>Areia / sujidades escapam do filtro</b>	<ul style="list-style-type: none"> <li>Retirar a caixa de filtração e limpá-la com água com sabão utilizando uma escova macia. Assegurar-se de que a caixa de filtração esteja corretamente posicionada e orientada.</li> </ul>
<b>O robot flutua na superfície da água</b>	<ul style="list-style-type: none"> <li>Funcionamento normal. O robot para e flutua uma vez terminado o ciclo de limpeza.</li> <li>Funcionamento normal. O robot flutua de vez em quando segundo a sua navegação.</li> </ul>
<b>O robot não flutua na superfície da água no fim do ciclo</b>	<ul style="list-style-type: none"> <li>O filtro está cheio. Esvaziar a caixa de filtração.</li> </ul>
<b>O indicador luminoso vermelho está intermitente</b>	<ul style="list-style-type: none"> <li>Bloqueio detetado. Desligar o robot e retirar a tampa. Retirar os detritos das peças móveis visíveis.</li> </ul>

- Se o problema persistir, contactar o revendedor para estabelecer um diagnóstico.



**Prima di iniziare** - Questo manuale che è una traduzione della versione originale in francese, contiene le istruzioni essenziali per l'installazione e l'avvio. Leggere tutte le avvertenze di sicurezza prima di iniziare l'installazione.



**Unità di alimentazione amovibile (adattatore esterno)** - Utilizzare solo il caricabatterie fornito con il robot.



**Non è progettato per essere utilizzato in una piscina**

## Descrizione

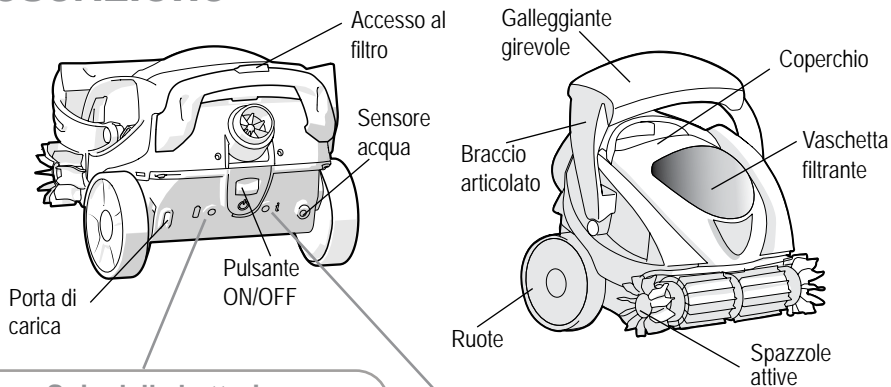

### Spia della batteria

Verde fisso	Carico. Pronto per effettuare un ciclo completo.
Arancione lampeggiante	In carica
Arancione lampeggiante	In funzione. Batteria bassa.
Arancione lampeggiante (dopo aver premuto il pulsante ON/OFF)	Livello batteria molto basso. Ricaricare il robot. Impossibile far funzionare il robot.
Rosso lampeggiante	Errore di carica

### Spia di informazione

Verde lampeggiante	ON. Fuori dell'acqua
Verde fisso	In funzione. In acqua.
Rosso lampeggiante	Errore

### Accendere e spegnere SpaBot

**ON** Per mettere in funzione SpaBot, spingere verso il basso il pulsante ON/OFF e rilasciarlo. Le ruote delle spazzole avanzano e indietreggiano una volta, la spia della batteria è verde fisso e la spia di informazione lampeggia verde. SpaBot è pronto per essere messo nella Spa. SpaBot si spegne automaticamente se non viene messo in acqua.

**OFF** Per spegnere SpaBot spingere verso il basso il pulsante ON/OFF e rilasciarlo. La spia della batteria e la spia di informazione si spengono. SpaBot si spegne automaticamente dopo aver terminato il ciclo di pulizia.

### Caratteristiche

Ingresso del caricabatterie	100-240V, 50/ 60Hz 0,6A massimo
Temperatura di carica	40°C massimo 5°C minimo
Intervallo di temperatura dell'acqua	40°C massimo 5°C minimo
Profondità di funzionamento	1,6 m massimo 25 cm minimo

# 1 In carica

- Utilizzare solo il caricabatteria fornito con il robot. Non utilizzare una prolunga elettrica.
- Seguire tutte le istruzioni di carica e non caricare la batteria o l'apparecchio al di fuori dell'intervallo di temperatura indicato in queste istruzioni. Una carica scorretta o temperature al di fuori dell'intervallo di indicato possono danneggiare la batteria e aumentare il rischio di incendio.
- Le port de charge doit être sec avant de brancher le câble.

- Il robot è spedito con una carica parziale come misura di sicurezza. **Caricarlo completamente (4 ore) prima di utilizzarlo per la prima volta.**

1. Durante la carica, posizionare il robot su una superficie piana in un luogo pulito, asciutto e ben ventilato all'interno, preferibilmente in un'abitazione, un garage o un hangar (temperatura ambiente: tra 5°C e 40°C).

Durante la carica il robot non deve essere esposto alla luce diretta del sole, all'acqua, alle fonti di infiammazione da calore, alla piscina e ai prodotti chimici e deve essere tenuto fuori dalla portata dei bambini. Non posizionarlo a diretto contatto con la terra o ambienti umidi.

2. Collegare il cavo di alimentazione alla parte posteriore del robot.
3. Collegare il cavo di alimentazione. La spia di stato della batteria lampeggia in arancione per indicare che l'apparecchio è sotto tensione e la carica è in corso.

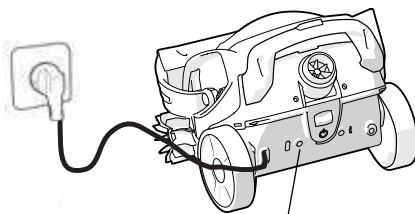

Spia della batteria - Carica (arancione lampeggiante)

4. Terminata la carica, la spia di stato della batteria è verde fisso, il che indica che la carica è completa.

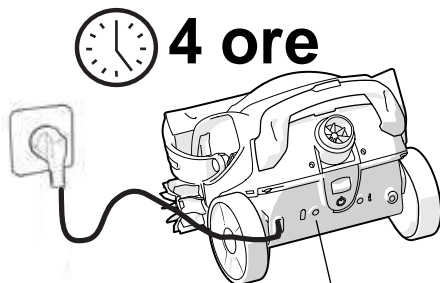

Spia della batteria - Carica completa (Verde fisso)

Scollegare il robot quando è completamente carico per aumentare la durata di vita della batteria.

# 2 Pulizia



Per evitare rischi di danni corporali potenzialmente gravi, non utilizzare la Spa e spegnere la pompa della Spa e i getti quando il robot è immerso o in funzione.



## Modello di pulizia

 **60 min**

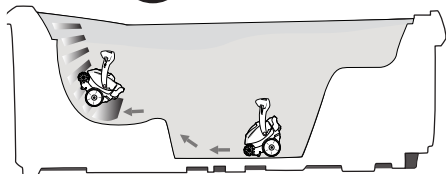

SpaBot percorre e pulisce in maniera autonoma il fondo, i sedili e le pareti della Spa immergendosi poi risalendo in superficie in maniera aleatoria. Il ciclo dura 60 minuti.

## Avviare la pulizia

1. Spingere verso il basso il pulsante ON/OFF e rilasciarlo. Il robot avanza e indietreggia una volta per confermare che l'apparecchio è in funzione.
2. Immergere il robot nella Spa (il robot non si avvia fino a che non rileva l'acqua).

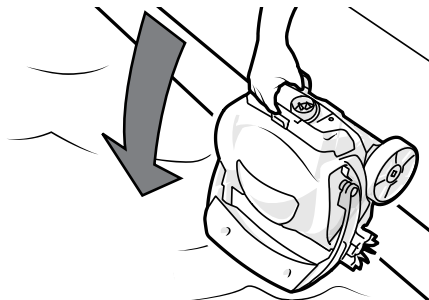

3. Attendere che le bolle finiscano e lasciare il robot che si poggia sul fondo della Spa. Il robot rileva l'acqua e inizia a spostarsi.

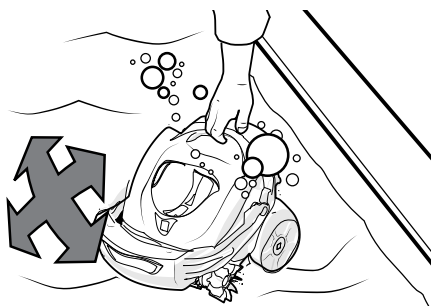

## Toglierlo dalla Spa

1. Quando il ciclo di pulizia è terminato, il robot galleggia sulla superficie e le spie sono spente.
2. Quando è a portata di mano, afferrare l'impugnatura del robot e estrarlo dall'acqua.

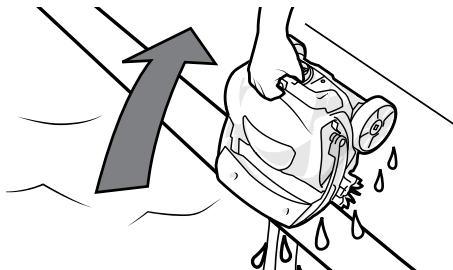

IT



## Svuotare la vaschetta filtrante

Svuotare la vaschetta filtrante dopo ogni ciclo di pulizia.

1. Premere la levetta di chiusura del coperchio e togliere il coperchio.

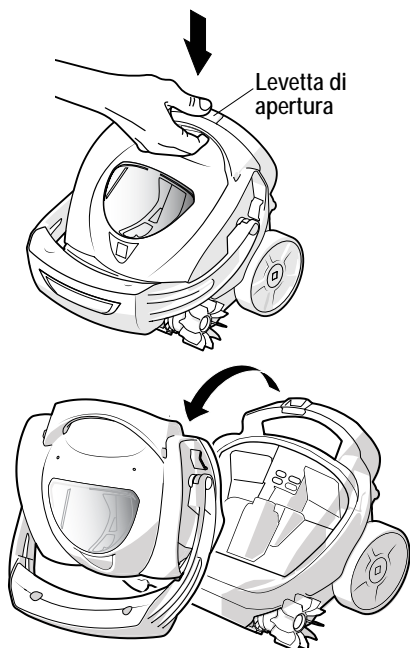

2. Premere il pulsante di sblocco del coperchio del filtro per togliere la vaschetta filtrante.

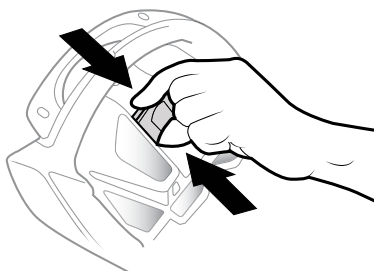

3. Togliere i detriti e sciacquare la vaschetta filtrante con acqua di rete. Riposizionare il filtro e il coperchio.



**NOTA:** I detriti fini possono ostruire il filtro e influenzare le prestazioni di pulizia. Regolarmente, lavare accuratamente il filtro con acqua e sapone e una spazzola morbida.

4. Per riposizionare il coperchio, inserire l'attacco nell'alloggiamento posto sulla parte anteriore del robot, poi ruotare il coperchio verso il basso per chiudere la levetta.

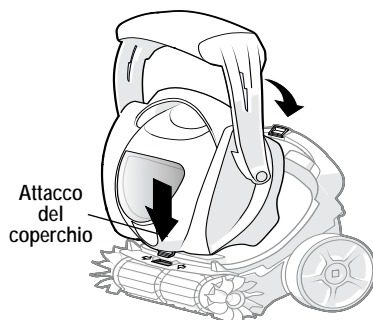

5. Lasciar asciugare completamente il robot, all'ombra, prima di metterlo in carica.

# 3 Stoccaggio e manutenzione

## Stoccaggio quotidiano

- Riporre il robot in un luogo protetto e asciutto, a una temperatura ambiente compresa tra 10°C e 32°C, fuori dalla portata dei bambini, degli animali domestici, di altri oggetti estranei, ecc.
- Non riporre mai né lasciar asciugare il robot in pieno sole.
- Non esporre il robot al fuoco, a temperature eccessive, a fonti di infiammazione o a prodotti chimici per piscine e Spa.
- Non lasciare il robot nell'acqua quando non viene utilizzato.

## Stoccaggio di lunga durata e invernale

- Togliere il robot dalla Spa e svuotare tutta l'acqua per evitare i danni causati dal gelo (tali danni non sono coperti da garanzia).
- La batteria si scarica autonomamente durante lo stoccaggio. Per uno stoccaggio di lunga durata, si consiglia di riporre il robot con la batteria carica ad almeno il 50% (spia della batteria arancione lampeggiante o verde fisso).
- È importante ricaricare la batteria almeno una volta ogni 6 mesi quando non viene utilizzato.
- Scollegare il robot dal cavo di alimentazione durante lo stoccaggio.

IT

## Manutenzione ordinaria

Una manutenzione ordinaria è essenziale per mantenere il robot in buono stato di funzionamento e può prolungare la durata di vita del robot.

Per una corretta manutenzione del robot:

- Pulire le spazzole e tutti i componenti mobili esposti.
- Pulire regolarmente il filtro con acqua e sapone e una spazzola morbida.
- Controllare i componenti usurati o danneggiati, come il coperchio, il filtro, le spazzole.
- Verificare il livello di carica della batteria e la ricarica del robot almeno ogni 6 mesi.
- Scollegare il caricatore quando il robot non viene utilizzato.



La batteria non deve essere sostituita né riparata. Non cercare mai di riparare la batteria. Per maggiori informazioni sulla batteria, fare riferimento alle **GARANZIE**.

## Risoluzione dei problemi

Problema	Soluzione
<b>Il robot non si avvia</b>	<ul style="list-style-type: none"> <li>Batteria bassa. Caricare la batteria fino a che la spia della batteria non diventa fissa.</li> <li>Spostare il pulsante ON/OFF verso il simbolo  e rilasciare per avviare/arrestare il robot.</li> <li>Surriscaldamento. Posizionare il robot in un luogo più fresco. Non riporlo a più di 32 °C.</li> </ul>
<b>Il robot non si carica</b>	<ul style="list-style-type: none"> <li>Assenza di corrente. Resettare l'interruttore differenziale. Provare a collegare il caricabatteria ad un'altra presa.</li> <li>Porta di carica sporca. Pulire lo sporco presente all'interno della porta di carica.</li> </ul>
<b>Il robot non si immerge o non si sposta in acqua</b>	<ul style="list-style-type: none"> <li>Aria intrappolata. Tenere il robot sott'acqua, inclinarlo e scuoterlo per far uscire le bolle d'aria.</li> <li>Filtro pieno/sporco. Svuotare la vaschetta filtrante e pulirla con acqua e sapone con una spazzola morbida.</li> <li>Accertarsi che il braccio articolato del galleggiante si muova liberamente.</li> <li>Far ruotare manualmente le ruote dall'avanti verso dietro per eliminare il blocco.</li> </ul>
<b>Il robot non risale sulla parete e non riesce a raggiungere tutte le zone della Spa</b>	<ul style="list-style-type: none"> <li>Filtro pieno/sporco. Svuotare la vaschetta filtrante e pulirla con acqua e sapone con una spazzola morbida.</li> <li>Spegnere la pompa della Spa e i getti quando il robot è in funzione.</li> <li>Squilibrio chimico dell'acqua. Consultare un tecnico esperto di manutenzione delle Spa.</li> <li>A seconda del modello di Spa, alcune zone potrebbero non essere accessibili al robot.</li> </ul>
<b>Il coperchio si stacca apparentemente senza motivo</b>	<ul style="list-style-type: none"> <li>Riassemblare correttamente il coperchio (vedere "Svuotare la vaschetta filtrante dopo ogni ciclo di pulizia.&gt;").</li> <li>La levetta di apertura è bloccata. Vedere il problema e la soluzione qui sotto.</li> </ul>
<b>La levetta di apertura è difficile da aprire o non resta chiusa</b>	<ul style="list-style-type: none"> <li>Immergere il robot nell'acqua, aprire e chiudere la levetta d'apertura a più riprese per sciacquare la sabbia.</li> <li>Lasciar asciugare completamente il robot, aprire e chiudere la levetta d'apertura a più riprese per sciacquare la sabbia.</li> </ul>
<b>Della sabbia/ dello sporco fuoriescono dal filtro</b>	<ul style="list-style-type: none"> <li>Togliere la vaschetta filtrante e pulirla con acqua e sapone con una spazzola morbida. Controllare che la vaschetta filtrante sia posizionata e orientata correttamente.</li> </ul>
<b>il robot galleggia sulla superficie dell'acqua</b>	<ul style="list-style-type: none"> <li>Funzionamento normale. Il robot si arresta e galleggia dopo aver terminato il ciclo di pulizia.</li> <li>Funzionamento normale. Il robot galleggia di tanto in tanto durante la navigazione.</li> </ul>
<b>Il robot non galleggia sulla superficie dell'acqua alla fine del ciclo</b>	<ul style="list-style-type: none"> <li>Il filtro è pieno. Svuotare la vaschetta filtrante.</li> </ul>
<b>La spia rossa lampeggia</b>	<ul style="list-style-type: none"> <li>Bloccaggio rilevato. Spegnere il robot e togliere il coperchio. Togliere i detriti dai componenti mobili visibili.</li> </ul>

- Se il problema persiste, contattate il rivenditore per diagnosticare il problema.



**Innan du börjar** – Denna bruksanvisning (som är en översättning av originalversionen på engelska) innehåller väsentliga anvisningar om installation och start. Läs igenom alla säkerhetsföreskrifter innan du börjar installera.



**Mobil enhet för strömförsörjning (extern adapter)** – Använd endast den batteriladdare som medföljer roboten.



**Inte avsedd att användas i en pool**

## Beskrivning

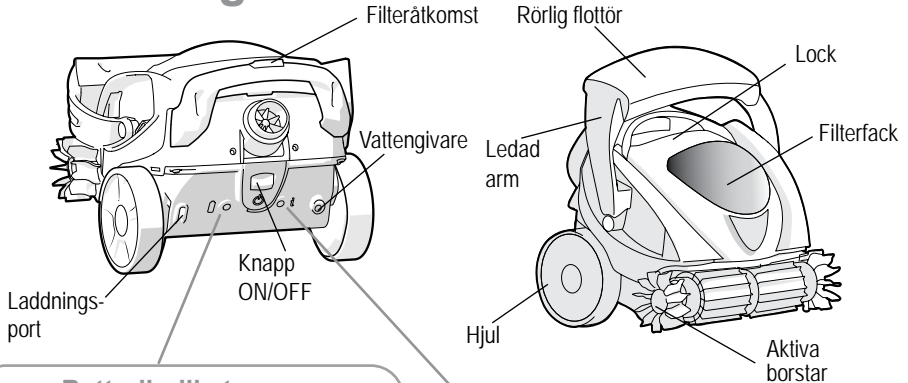

### Batteriindikator

Fast grönt sken	Laddad. Klar för att köra en komplett cykel.
Orange blinkande	Laddning pågår
Orange blinkande	I drift. Svagt batteri.
Orange blinkande (efter att ha tryckt på knappen ON/OFF)	Mycket låg batterinivå. Ladda roboten. Kunde inte ta roboten i drift.
Rött blinkande	Laddningsfel

### Kontrollampa

Grönt blinkande	ON. Inte i vattnet
Fast grönt sken	I drift. I vattnet.
Rött blinkande	Fel

### Slå på respektive av SpaBot

**ON** Starta SpaBot genom att skjuta knappen ON/OFF nedåt och släppa den. Hjul och borstar rör sig framåt och bakåt en gång, batteriindikatorn lyser med fast grönt sken och kontrollampen blinkar grönt. SpaBot är klar att placeras i spaet. SpaBot stängs av automatiskt om den inte placeras i vatten.

**OFF** Stäng av SpaBot genom att skjuta knappen ON/OFF nedåt och släppa den. Batteriindikator och kontrollampa slocknar. SpaBot stängs av automatiskt när rengöringscykeln är klar.

## Specifikationer

Ingång för batteriladdare	100-240 V, 50/60 Hz Högst 0,6 A
Laddningstemperatur	Högst 40 °C Minst 5 °C
Vattentemperatur	Högst 40 °C Minst 5 °C
Driftdjup	Högst 1,6 m Minst 25 cm

SV

# 1 Laddning pågår



- Använd endast den batteriladdare som medföljer roboten. Använd inga skarvsladdar.
- Följ alla anvisningar för laddning och ladda inte batteri eller enhet vid någon annan temperatur än den som anges i denna bruksanvisning. Felaktig laddning eller laddning vid annan temperatur än den angivna kan skada batteriet och öka risken för eldsvåda.
- Le port de charge doit être sec avant de brancher le câble.

- Av säkerhetsskäl levereras roboten delvis laddad. **Ladda den helt (4 timmar) före första användning.**

1. Ställ under laddning roboten på ett plant underlag i ett rent och torrt utrymme med god luftväxling mot fria luften, helst i ett hus, ett garage eller ett uthus (omgivande temperatur: 5-40 °C).



Under pågående laddning får roboten inte utsättas för direkt solljus, vatten, något som kan antändas av värme, poolen eller för kemikalier, och den ska hållas på avstånd från barn. Placera den inte i direkt kontakt med marken eller med fuktig omgivning.

2. Anslut nätsladden på robotens baksida.
3. Anslut nätsladden. Batteriindikatorn blinkar orange för att visa att enheten är strömsatt och håller på att laddas.

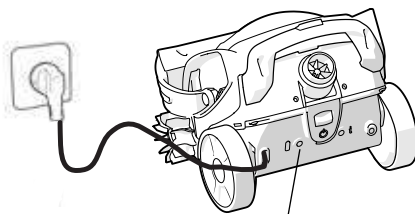

Batteriindikator – Laddning (orange blinkande)

4. Efter avslutad laddning lyser batteriindikatorn med fast grönt sken för att ange att batteriet är helt laddat.

 **4 tim**

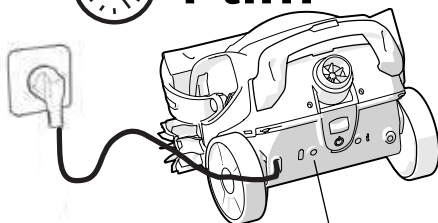

Batteriindikator – Laddning klar (fast grönt sken)



Öka batteriets livslängd genom att koppla från roboten när den är helt laddad.

# 2 Rengöring



Undvik varje risk för eventuell allvarlig personskada genom att inte använda spaet och stäng av spa-pump och jetstrålar medan roboten är i vattnet eller i drift.



## Rengöringsmetod

 **60 min**

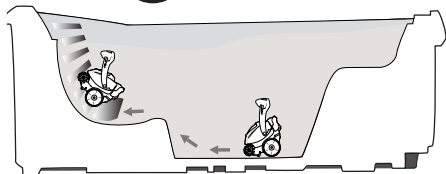

SpaBot rör sig själv runt och rengör spaets botten, sitsar och väggar, genom att slumpmässigt dyka ned och åter stiga upp till ytan. Cykeln tar en timme.

## Starta rengöringen

1. Skjut knappen ON/OFF nedåt och släpp den. För att bekräfta att den är i drift rör sig roboten framåt och bakåt en gång.
2. Sänk ned roboten i spaet (roboten börjar inte rengöra förrän den känt av vatten).

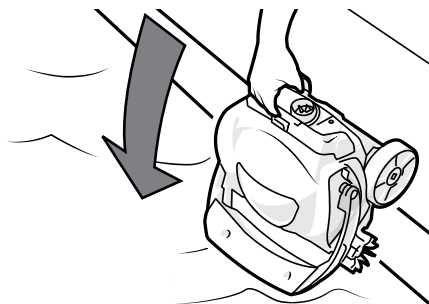

3. Vänta tills inga bubblor längre kommer ut och släpp roboten så sjunker den ned till spaets botten. Roboten känner av vattnet och börjar röra sig.

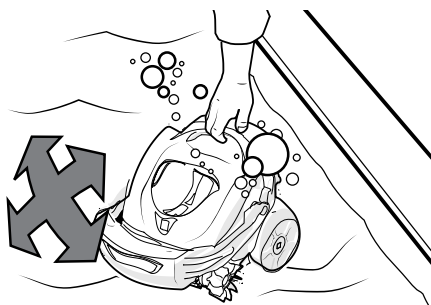

SV

## Ta upp ur spaet

1. När rengöringscykeln är klar flyter roboten upp till ytan och kontrollamporna slocknar.
2. När roboten är inom räckhåll fattar du dess handtag och tar upp den ur vattnet.

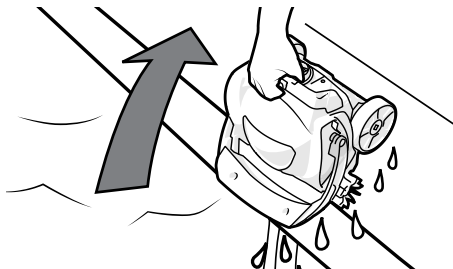

## Tömma filterfacket

Töm filterfacket efter varje rengöringscykel.

1. Tryck på lockets öppningsspärr och ta bort locket.

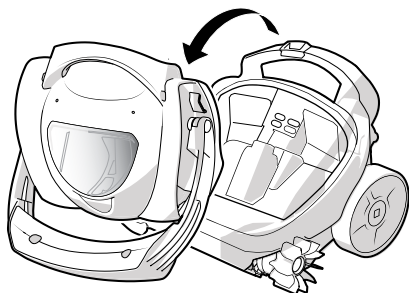
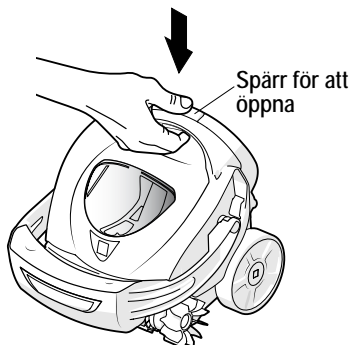

2. Tryck på frigöringsknappen på filterlocket för att ta ut filterfacket.

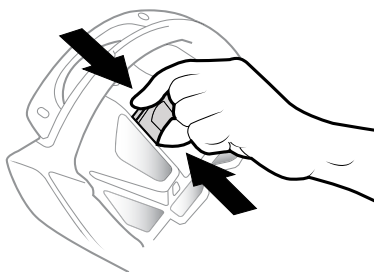

3. Töm ut skräpet och skölj filterfacket med rent vatten. Montera tillbaka filter och lock.



**OBS:** Fint skräp kan sätta igen filtret och påverka rengöringens prestanda. Diska regelbundet filtret med tvålatten och en mjuk borste.

4. Sätt tillbaka locket genom att föra in fästet i urtaget framtill på roboten, och fäll sedan ner locket tills spärren hakar fast.

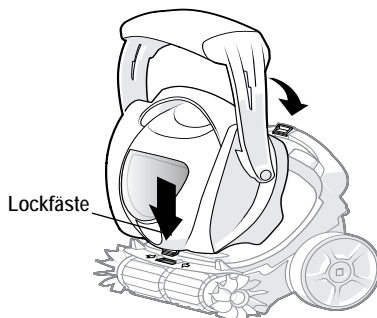

5. Låt roboten torka helt i skuggan innan du laddar den.

# 3 Förvaring och underhåll

## Daglig förvaring

- Förvara roboten skyddat och torrt, med en omgivande temperatur på 10-32 °C, utom räckhåll för barn, husdjur och andra främmande föremål m.m.
- Förvara aldrig roboten i och låt den aldrig torka i solen.
- Utsätt inte roboten för öppen låga, alltför hög eller låg temperatur, tändkälla eller kemikalier för pooler eller span.
- Lämna inte roboten i vattnet när den inte används.

## Längre tids och vinterförvaring

- Ta ut roboten ur spaet och töm ut allt vatten för att undvika eventuella frostsador (sådan skada omfattas inte av garantin).
- Batteriet laddas ur av sig självt under förvaringen. Vid längre tids förvaring rekommenderar vi att roboten förvaras med minst 50 % batteriladdning (batteriindikatorn med orange blinkande eller fast grönt sken).
- Det är viktigt att ladda batteriet minst var sjätte månad när det inte används.
- Koppla loss nätsladden från roboten under förvaring.

SV

## Löpande underhåll

Löpande underhåll krävs för att hålla roboten i gott funktionsdugligt skick och kan förlänga dess livslängd.

Gör så här för att underhålla roboten väl:

- Rengör borstar och alla synliga rörliga delar.
- Rengör regelbundet filtret med tvålatten och en mjuk borste.
- Kontrollera om några delar, som lock, filter och borstar, är slitna eller skadade.
- Verifiera batteriets laddningsnivå och ladda roboten minst var sjätte månad.
- Koppla från laddaren när roboten inte används.



Batteriet får inte bytas eller repareras. Försök aldrig reparera batteriet. Ytterligare upplysningar om batteriet återfinns i GARANTI.



# Felsökning

Problem	Lösning
<b>Robotens startar inte</b>	<ul style="list-style-type: none"> <li>• Svagt batteri. Ladda batteriet tills batteriindikatorn lyser med fast sken.</li> <li>• Skjut knappen ON/OFF mot symbolen  och släpp den för att starta/stänga av roboten.</li> <li>• Överhettning. Placera roboten på ett svalare ställe. Förvara inte vid högre temperatur än 32 °C.</li> </ul>
<b>Robotens laddar inte</b>	<ul style="list-style-type: none"> <li>• Ingen strömförsörjning. Återställ jordfelsbrytaren. Försök ansluta laddaren till ett annat uttag.</li> <li>• Laddningsporten igensatt. Ta bort den smuts som finns inuti laddningsporten.</li> </ul>
<b>Robotens dyker inte ned eller rör sig inte i vattnet</b>	<ul style="list-style-type: none"> <li>• Luft har fastnat. Håll roboten under vattnet och luta och skaka den för att frigöra luftbubblorna.</li> <li>• Filtret fullt/smutsigt. Töm filterfacket och rengör det med tvålvatten och en mjuk borste.</li> <li>• Säkerställ att flottörens ledade arm kan röra sig fritt.</li> <li>• Vrid hjulen för hand framåt och bakåt för att frigöra blockeringen.</li> </ul>
<b>Robotens rör sig inte uppåt längs väggen och lyckas inte nå spaets alla delar</b>	<ul style="list-style-type: none"> <li>• Filtret fullt/smutsigt. Töm filterfacket och rengör det med tvålvatten och en mjuk borste.</li> <li>• Stäng av spaets pump och jetstrålarna medan roboten är i drift.</li> <li>• Kemisk obalans i vattnet. Samråd med en fackman om underhåll av span.</li> <li>• Det kan, beroende på modell av spa, tänkas att vissa delar inte är tillgängliga för roboten.</li> </ul>
<b>Locket lossnar, till synes utan orsak</b>	<ul style="list-style-type: none"> <li>• Sätt tillbaka locket ordentligt (se "Töm filterfacket efter varje rengöringscykel.&gt;").</li> <li>• Låsspärren har fastnat. Se problem och lösning nedan.</li> </ul>
<b>Låsspärren är svår att öppna eller håller sig inte stängd</b>	<ul style="list-style-type: none"> <li>• Sänk ned roboten i vattnet, öppna och stäng låsspärren flera gånger för att skölja bort sanden.</li> <li>• Låt roboten torka helt, öppna och stäng låsspärren flera gånger och blås bort sanden.</li> </ul>
<b>Sand/smuts undslipper filtret</b>	<ul style="list-style-type: none"> <li>• Ta ut filterfacket och rengör det med tvålvatten och en mjuk borste. Var noga med att filterfacket är ordentligt isatt och vänt åt rätt håll.</li> </ul>
<b>Robotens flyter på vattenytan</b>	<ul style="list-style-type: none"> <li>• Normal funktion Roboten stängs av och flyter upp när rengöringscykeln är klar.</li> <li>• Normal funktion Roboten flyter ibland upp enligt hur den navigerar.</li> </ul>
<b>Robotens flyter inte upp till vattenytan efter avslutad cykel.</b>	<ul style="list-style-type: none"> <li>• Filtret är fullt. Töm filterfacket.</li> </ul>
<b>Den röda kontrollampen blinkar</b>	<ul style="list-style-type: none"> <li>• Blockering har känts av. Stäng av roboten och ta av locket. Ta bort smuts från synliga rörliga delar.</li> </ul>

- Kontakta återförsäljaren för en feldiagnos om problemet kvarstår.



**Kezdés előtt** – Ez az útmutató (amely az eredeti angol verzió fordítása) alapvető utasításokat tartalmaz a telepítéshez és az üzembe helyezéshez. A telepítés megkezdése előtt olvassa el az összes biztonsági figyelmeztetést.



**Levehető tápegység (külső adapter)** – Csak a robothoz mellékelt akkumulátortöltőt használja.



**Nem medencében való használatra készült**

## Leírás

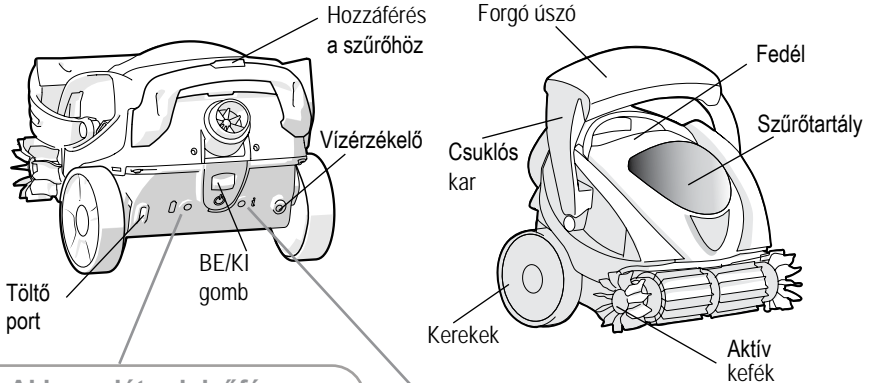

### Akkumulátor jelzőfénye

Állandó zöld	Feltöltve. Készen áll a teljes ciklus végrehajtására.
Villogó narancssárga	Töltés
Villogó narancssárga	Működésben. Alacsony akkumulátorszint.
Villogó narancssárga (a ON/OFF gomb megnyomása után)	Nagyon alacsony akkumulátorszint. Töltse fel a robotot. Nem lehet működtetni a robotot.
Villogó piros	Töltési hiba

### Információs jelzőfénye

Villogó zöld	ON. Vizen kívül
Állandó zöld	Működésben. Vízben.
Villogó piros	Hiba

### A SpaBot be- és kikapcsolása

**ON** A SpaBot bekapcsolásához csúsztassa lefelé az ON/OFF gombot, majd engedje el. A kerekek és a kefék egyszer előre és hátra mozdulnak, az akkumulátor jelzőfénye állandó zöldre világít, és az információs jelzőfénye zöldre villog. A SpaBot készen áll a gyógyfürdőbe való elhelyezésre. A SpaBot automatikusan kikapcsol, ha nincs vízben.

**OFF** A SpaBot kikapcsolásához csúsztassa lefelé az ON/OFF gombot, majd engedje el. Az akkumulátor jelzőfénye és az információs lámpa jelzőfénye. A SpaBot automatikusan kikapcsol a tisztítási ciklus befejeztével.

### Jellemzők

Akkumulátortöltő bemenet	100-240 V, 50/60 Hz 0,6 A maximum
Töltési hőmérséklet	40 °C maximum 5 °C minimum
Víz hőmérséklet-tartomány	40 °C maximum 5 °C minimum
Működési mélység	1,6 m maximum 25 cm minimum

HU

# 1 Töltés



- Csak a robothoz mellékelt akkumulátortöltőt használja. Ne használjon hosszabbítót.
- Kövesse az összes töltési utasítást, és ne töltsé az akkumulátort vagy a készüléket az útmutatóban meghatározott hőmérséklet-tartományon kívül. A helytelenül vagy a megadott hőmérséklet-tartományon kívüli töltés károsíthatja az akkumulátort és növelheti a tűzveszélyt.
- Le port de charge doit être sec avant de brancher le câble.

- A robotot a biztonság érdekében részlegesen feltöltve szállítjuk. **Az első használat előtt teljesen töltsé fel (4 óra).**

1. Töltés közben helyezze a robotot sík felületre tiszta, száraz és jól szellőző helyen, lehetőleg házban, garázsban vagy fészerben (környezeti hőmérséklet: 5 °C és 40 °C között).



Töltés közben a robotot ne tegye ki közvetlen napfénynek, víznek, hő forrásnak, vegyszereknek, ne legyen a medencében, és gyermekektől távol tartsa. Ne helyezze közvetlen érintkezésbe talajjal vagy nedves környezettel.

2. Csatlakoztassa a tápkábelt a robot hátuljához.
3. Csatlakoztassa a tápkábelt. Az akkumulátor állapotjelzője narancssárgán villog, jelezve, hogy a készülék be van kapcsolva és tölt.

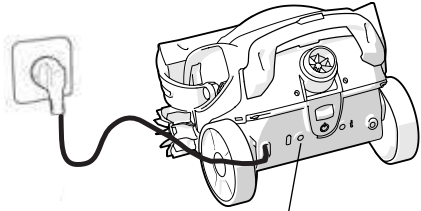

Akkumulátor jelzőfénye –  
Töltés (Villogó narancssárga)

4. A töltés befejeztével az akkumulátor állapotjelzője folyamatosan zölden világít, jelezve, hogy a töltés befejeződött.

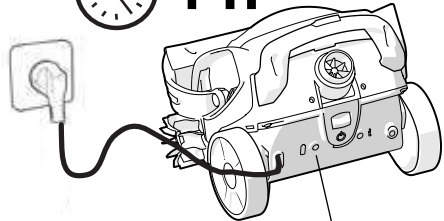

Akkumulátor jelzőfénye – Töltés  
befejeződött (Állandó zöld)



Húzza ki a teljesen feltöltött robotot a csatlakozóaljzatból, hogy növelje az akkumulátor élettartamát.

# 2 Tisztítás



A potenciálisan súlyos sérülések kockázatának elkerülése érdekében ne használja a gyógyfürdőt, és kapcsolja ki a gyógyfürdő-szivattyút és a fűvókákat, amikor a robot víz alatt van vagy működik.



## Tisztító modell

 **60 min**

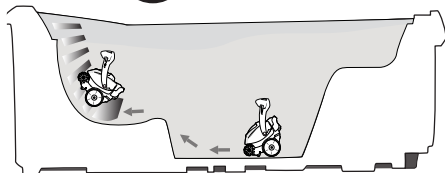

A SpaBot önállóan átvizsgálja és megtisztítja a fürdő alját, üléseit és falait úgy, hogy véletlenszerűen lemerül, majd a felszínre emelkedik. A ciklus 60 percig tart.

## Indítsa el a tisztítást

1. Csúsztassa lefelé az ON/OFF gombot, majd engedje el. A robot egyszer előre és hátra mozdul, hogy megerősítse, hogy a készülék be van kapcsolva.
2. Merítse a robotot a vízbe (a robot addig nem indul el, amíg vizet nem érzékel).

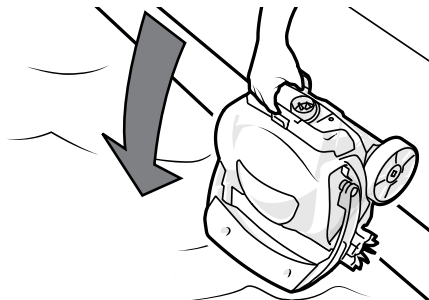

3. Várja meg, amíg a buborékok megszűnnek, és engedje el a robotot, hogy az a fürdő aljára merüljön. A robot érzékeli a vizet és mozogni kezd.

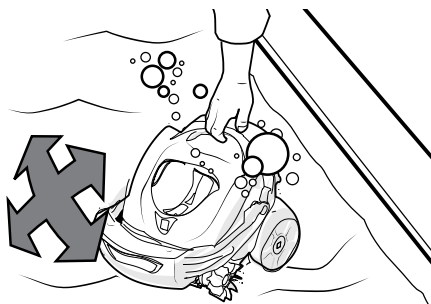

HU

## Vegye ki a fürdőből

1. Amikor a tisztítási ciklus befejeződött, a robot a felszínen úszik, és a jelzőfények kialszanak.
2. Amikor kéznél van, fogja meg a robot fogantyúját, és vegye ki a vízből.

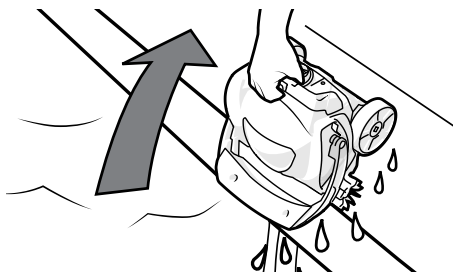

## Ürítse ki a szűrőtartályt

Minden tisztítási ciklus után ürítse ki a szűrőtartályt.

1. Nyomja meg a fedélkioldó reteszt, és vegye le a fedelet.

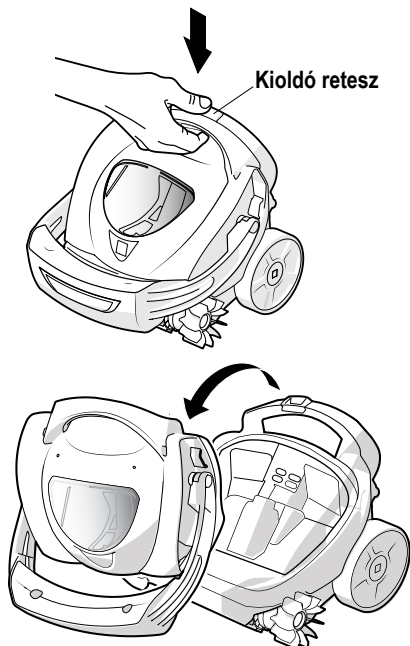

2. Nyomja meg a szűrőfedélkioldó gombot a szűrőtartály eltávolításához.

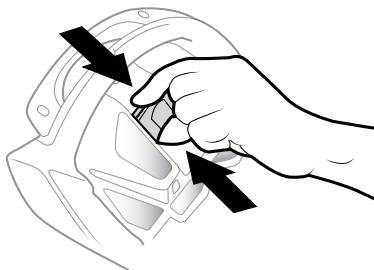

3. Ürítse ki a szennyeződések, és öblítse ki a szűrőtartályt tiszta vízzel. Szerelje vissza a szűrőt és a fedelet.



**MEGJEGYZÉS:** az apró szennyeződések eltömítheti a szűrőt és befolyásolhatja a tisztítási teljesítményt. Rendszeresen mossa le alaposan a szűrőt szappanos vízzel és puha kefével.

4. A fedél visszahelyezéséhez illessze be a kapcsot a robot elején lévő nyílásba, majd fordítsa lefelé a fedelet a retesz bezárásához.

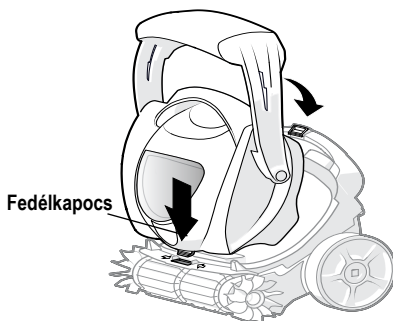

5. Hagyja teljesen megszáradni a robotot az árnyékban a töltés előtt.

# 3 Tárolás és karbantartás

## Napi tárolás

- A robotot tárolja védett és száraz helyen, 10 °C és 32 °C közötti környezeti hőmérsékleten, gyermekektől, háziállatoktól, egyéb idegen tárgyaktól stb. távol.
- Ne tárolja és ne hagyja megszáradni a robotot közvetlen napfényben.
- Ne tegye ki a robotot tűznek, túl magas hőmérsékletnek, gyújtóforrásnak vagy medencében és gyógyfürdőben használt vegyszereknek.
- Ne hagyja a robotot vízben, ha nincs használatban.

## Hosszú távú és téli tárolás

- Távolítsa el a robotot a fürdőből, és engedje le az összes vizet, hogy elkerülje a fagyás okozta károkat (a garancia nem terjed ki az ilyen károkra).
- Az akkumulátor tárolás közben magától lemerül. Hosszú távú tároláshoz a robotot legalább 50%-os akkumulátor töltöttséggel (villogó narancssárga vagy folyamatosan zöld akkumulátor jelzőfény) javasolt tárolni.
- Fontos az akkumulátort legalább 6 havonta egyszer fel kell tölteni, ha nem használja.
- Tároláskor válassza le a robotot a tápkábelről.

HU

## Rutin karbantartás

A robot megfelelő működéséhez és élettartamának meghosszabbításához elengedhetetlen a rendszeres karbantartás.

A robot megfelelő karbantartásához:

- Tisztítsa meg a keféket és az összes szabadon álló mozgó alkatrészt.
- Rendszeresen tisztítsa meg a szűrőt szappanos vízzel és puha kefével.
- Ellenőrizze, hogy nincsenek-e kopott vagy sérült részek, például a fedél, a szűrő vagy a kefék.
- Legalább 6 havonta ellenőrizze az akkumulátor töltöttségi szintjét és a robot töltését.
- Húzza ki a töltőt, ha a robotot nem használja.



**Az akkumulátort tilos cserélni vagy javítani. Soha ne próbálja megjavítani az akkumulátort. Az akkumulátorral kapcsolatos további információkért lásd a GARANCIÁK részt.**

## Hibaelhárítás

Probléma	Megoldás
<b>A robot nem indul</b>	<ul style="list-style-type: none"> <li>Alacsony akkumulátorszint. Töltse fel az akkumulátort, amíg az akkumulátor jelzőfénye folyamatosan nem világít.</li> <li>Csúsztassa a ON/OFF gombot a  szimbólum felé, majd engedje el a robot indításához/leállításához.</li> <li>Túlmelegedés. Helyezze a robotot hűvösebb helyre. Legfeljebb 32 °C-on tárolja.</li> </ul>
<b>A robot nem tölt</b>	<ul style="list-style-type: none"> <li>Nincs áram. Állítsa vissza a megszakítót. Próbálja meg csatlakoztatni a töltőt egy másik aljzathoz.</li> <li>Piszkos töltőport. Tisztítsa meg a töltőport belsejében lévő szennyeződések.</li> </ul>
<b>A robot nem merül el és nem mozog el a vízben</b>	<ul style="list-style-type: none"> <li>Beszorult levegő. Tartsa a robotot víz alatt, döntse meg és rázza meg, hogy kiszabaduljanak a légbuborékok.</li> <li>Szűrő tele/piszkos. Ürítse ki a szűrőtartályt, és tisztítsa meg puha kefével és szappanos vízzel.</li> <li>Ügyeljen arra, hogy az úszó csuklós kar szabadon mozogjon.</li> <li>Kézzel forgassa előre-hátra a kerekeket a beragadás megszüntetéséhez.</li> </ul>
<b>A robot nem mászik fel az oldalfalra, és nem téri el a fürdő minden részét</b>	<ul style="list-style-type: none"> <li>Szűrő tele/piszkos. Ürítse ki a szűrőtartályt, és tisztítsa meg puha kefével és szappanos vízzel.</li> <li>Kapcsolja ki a gyógyfürdő-szivattyút és a fűvókákat, amikor a robot működik.</li> <li>A víz kémiai egyensúlyának felborulása. Forduljon egy gyógyfürdő-karbantartó szakemberhez.</li> <li>A fürdő modelljétől függően előfordulhat, hogy a robot nem férhet nem férhet a fürdő egyes részeihez.</li> </ul>
<b>A fedél látható ok nélkül leválik</b>	<ul style="list-style-type: none"> <li>Szerelje vissza a fedelet megfelelően (lásd: „Minden tisztítási ciklus után ürítse ki a szűrőtartályt.”).</li> <li>A retesz beragadt. Lásd alább a problémát és a megoldást.</li> </ul>
<b>A retesz nehezen nyitható, vagy nem marad zárva</b>	<ul style="list-style-type: none"> <li>Merítse a robotot vízbe, nyissa ki és zárja be többször a reteszt, hogy leöblítse a homokot.</li> <li>Hagyja teljesen megszáradni a robotot, nyissa ki és zárja be többször a reteszt, majd fújja ki a homokot.</li> </ul>
<b>A szűrőből homok/ szennyeződés távozik</b>	<ul style="list-style-type: none"> <li>Távolítsa el a szűrőtartályt, és tisztítsa meg puha kefével és szappanos vízzel. Győződjön meg arról, hogy a szűrőtartály megfelelően van elhelyezve és tájolva.</li> </ul>
<b>A robot a víz felszínén lebeg</b>	<ul style="list-style-type: none"> <li>Normál működés. A robot megáll és lebeg a tisztítási ciklus befejeztével.</li> <li>Normál működés. A robot időről időre lebeg a navigálás közben.</li> </ul>
<b>A robot a ciklus végén nem lebeg a víz felszínén</b>	<ul style="list-style-type: none"> <li>A szűrő megtelt. Ürítse ki a szűrőtartályt.</li> </ul>
<b>A piros jelzőfény villog</b>	<ul style="list-style-type: none"> <li>Elakadás észlelve. Kapcsolja ki a robotot és vegye le a fedelet. Távolítsa el a szennyeződést a látható mozgó alkatrészekről.</li> </ul>

- Ha a probléma továbbra is fennáll, diagnosztikáért vegye fel a kapcsolatot a viszonteladóval.



**Než začnete** – Tento návod k obsluze (je přeložen z původní verze v anglickém jazyce) obsahuje základní pokyny k instalaci a spuštění. Před zahájením instalace si přečtěte veškerá bezpečnostní upozornění.



**Odnímatelný napájecí zdroj (externí adaptér)** – Používejte výhradně nabíječku dodanou k robotu.



**Není určeno pro použití v bazénu**

## Popis

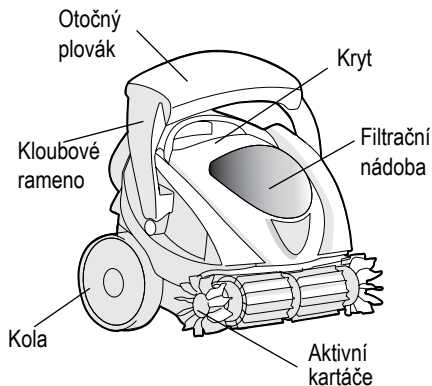
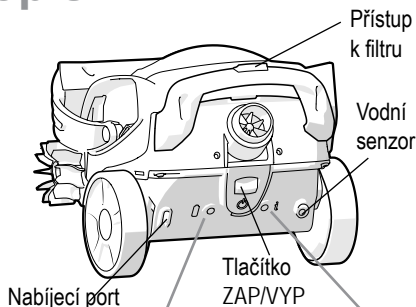

### Kontrolka akumulátoru

Trvale svítící zelená	Nabíjí. Připraven k provádění kompletního cyklu.
Blikající oranžová	Probíhá nabíjení
Blikající oranžová	V provozu. Slabý akumulátor.
Blikající oranžová (po stisknutí tlačítka ZAP/VYP)	Nízká úroveň nabití akumulátoru. Robot dobijte. Robot nelze spustit.
Blikající červená	Chyba nabíjení

### Informační kontrolka

Zelená blikající	ZAP. Mimo vodu
Trvale svítící zelená	V provozu. Ve vodě.
Blikající červená	Chyba

### Parametry

Vstup nabíječky akumulátoru	100–240 V, 50/60 Hz maximálně 0,6 A
Teplota při nabíjení	maximálně 40 °C minimálně 5 °C
Teplotní rozsah vody	maximálně 40 °C minimálně 5 °C
Provozní hloubka	maximálně 1,6 m minimálně 25 cm

### Zapnutí a vypnutí SpaBotu

**ZAP (ON)** Pro uvedení SpaBotu do chodu stiskněte tlačítko ZAP/VYP směrem dolů a uvolněte ho. Kola a kartáče se posunou jednou dopředu a dozadu, kontrolka akumulátoru svítí zeleně a informační kontrolka bliká zeleně. SpaBot je připraven pro umístění do vířivky. Pokud není SpaBot umístěn do vody, automaticky se vypne.

**VYP (OFF)** Pro vypnutí SpaBotu stiskněte tlačítko ZAP/VYP směrem dolů a uvolněte ho. Kontrolka akumulátoru a informační kontrolka zhasnou. SpaBot se automaticky vypne po dokončení čistícího cyklu.



# 1 Probíhá nabíjení

- Používejte pouze nabíječku dodanou s robotem. Nepoužívejte elektrický prodlužovací kabel.
- Dodržujte veškeré pokyny týkající se nabíjení a nenabíjejte akumulátor nebo zařízení mimo rozsah teplot uvedený v návodu k použití. Nesprávné nabíjení nebo nabíjení při teplotách mimo uvedený rozsah může akumulátor poškodit a zvýšit riziko požáru.
- Le port de charge doit être sec avant de brancher le câble.



- Robot je z bezpečnostních důvodů dodáván nabitý částečně. **Před prvním použitím ho plně nabijte (4 hodin).**
1. Při nabíjení umístěte robot na čisté, suché a dobře větrané místo ve vnitřním prostoru nejlépe v domě, garáži nebo v kůlně (při teplotě okolního prostředí 5 °C až 40 °C).

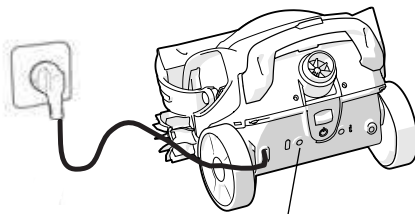

Kontrolka akumulátoru – Nabíjení  
(blikající oranžová kontrolka)

4. Jakmile je nabíjení dokončeno, kontrolka stavu akumulátoru svítí zeleně, což signalizuje úplné nabití.

Při nabíjení nesmí být robot vystaven přímému slunečnímu záření, vodě, zdrojům vznícení teplem, chemickým látkám, nesmí být v bazénu a je nutné ho udržovat mimo dosah dětí. Nepokládejte ho přímo na zem nebo do vlhkého prostředí.



2. Připojte napájecí kabel k zadní části robotu.
3. Zapojte napájecí kabel. Oranžová blikající kontrolka stavu akumulátoru signalizuje, že je zařízení pod napětím a probíhá nabíjení.

 **4 h**

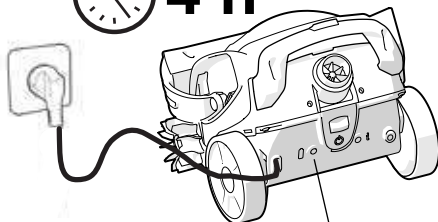

Kontrolka akumulátoru –  
Úplné nabití (svítí zeleně)



Jakmile je robot úplně nabitý, odpojte ho, aby se prodloužila životnost akumulátoru.

# 2 Čištění



Pokud je robot ponořen ve vodě nebo je v provozu, nepoužívejte vířivku a vypněte čerpadlo vířivky a trysky, aby bylo vyloučeno jakékoli riziko potenciálního závažného zranění.



## Postup čištění

 **60 min**

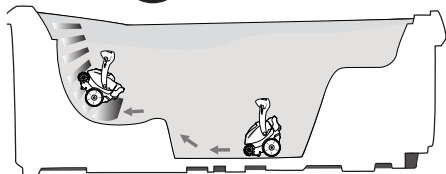

SpaBot samostatně projíždí a čistí dno, sedátka a stěny vířivky zanořením se a náhodným vynořením na hladinu. Cyklus trvá 60 minut.

## Spuštění čištění

1. Stiskněte tlačítko ZAP/VYP směrem dolů a uvolněte ho. Robot se posune jednou dopředu a dozadu, čímž je potvrzeno zapnutí zařízení.
2. Ponořte robot do vířivky (robot se nespustí, pokud nedetekuje přítomnost vody).

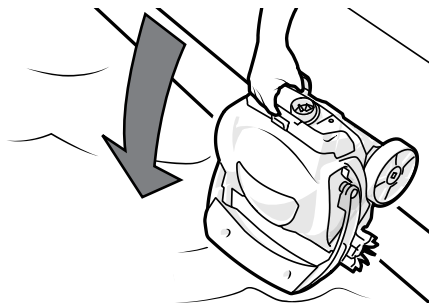

3. Vyčkejte, dokud nepřestanou vycházet vzduchové bubliny a pusťte robot, aby se ponořil na dno vířivky. Robot detekuje vodu a začne se posouvat.

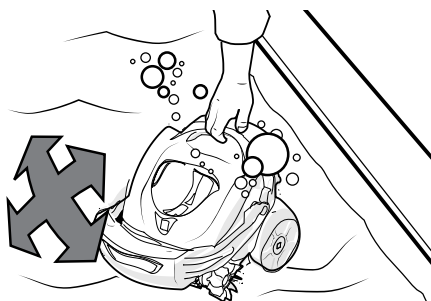

## Vytažení z vířivky

1. Jakmile je čisticí cyklus dokončen, robot plave na hladině a kontrolky nesvítí.
2. Jakmile je robot na dosah ruky, uchopte ho za rukojeť a vytáhněte ho z vody.

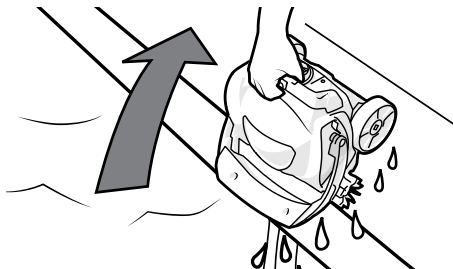

CS

## Vyprázdnění filtrační nádoby

Po každém cyklu čištění vyprázdněte filtrační nádobu.

1. Stiskněte otevírací západku na krytu a kryt vyjměte.

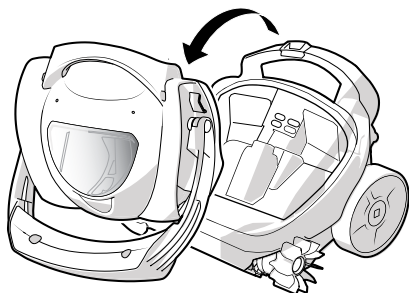
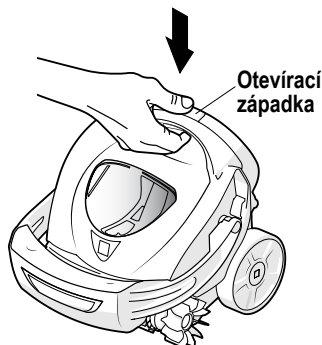

2. Stiskněte uvolňovací tlačítko na krytu filtru a vyjměte filtrační nádobu.

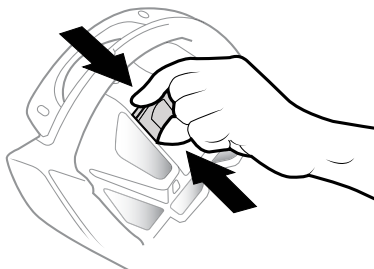

3. Odstraňte nečistoty a vypláchněte filtrační nádobu čistou vodou. Filtr a kryt znovu umístěte.



**POZNÁMKA:** jemné nečistoty mohou ucpat filtr a ovlivnit účinnost čištění. Filtr pravidelně a pečlivě čistěte mýdlovou vodou a měkkým kartáčem.

4. Pro umístění krytu zpět vložte přichytku do místa nacházejícího se na přední části robotu, poté otáčejte krytem směrem dolů, aby se západka zavřela.

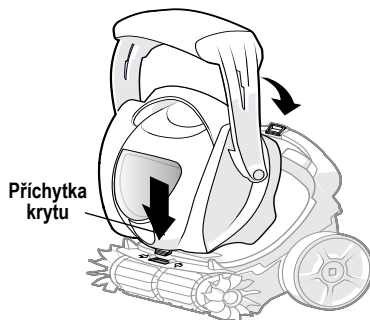

5. Než budete robot nabíjet, nechte ho ve stínu zcela vyschnout.

# 3 Skladování a údržba

## Každodenní skladování

- Skladujte robot na chráněném a suchém místě při teplotě okolního prostředí 10 °C až 32 °C, mimo dosah dětí, domácích zvířat, jiných cizích předmětů atd.
- Robot nikdy neskladujte nebo nesušte na přímém slunci.
- Nevystavujte robot ohni, nadměrným teplotám, zdrojům vznícení nebo chemickým přípravkům pro bazény a vířivky.
- Pokud robot nepoužíváte, nenechávejte ho ve vodě.

## Dlouhodobé skladování a zimní období

- Vytáhněte robot z vířivky a vylijte z něj veškerou vodu, aby nedošlo k poškození mrazem (na takové škody se nevztahuje záruka).
- Během skladování se akumulátory samovolně vybíjí. V případě dlouhodobého skladování se doporučuje skladovat robot s akumulátorem nabitým minimálně na 50 % (kontrolka akumulátoru bliká oranžově nebo svítí zeleně).
- Pokud se akumulátor nepoužívá, je nutné ho dobít nejmeně každých 6 měsíců.
- Při skladování odpojte robot od napájecího kabelu.

## Běžná údržba

Pravidelná údržba je důležitá pro udržení robotu v dobrém funkčním stavu a pro prodloužení jeho životnosti.

Pro správnou údržbu robotu:

- Vyčistěte kartáče a veškeré přístupné pohyblivé části.
- Pravidelně čistěte filtr mýdlovou vodou a měkkým kartáčem.
- Zkontrolujte opotřeбенé nebo poškozené díly, jako jsou kryt, filtr nebo kartáče.
- Kontrolujte stav nabití akumulátoru a nabití robotu nejmeně každých 6 měsíců.
- Pokud robot nepoužíváte, nabíječku odpojte.

CS



**Akumulátor se nesmí vyměňovat nebo opravovat. Nikdy nezkoušejte akumulátor opravovat. Více informací o akumulátoru naleznete v oddíle ZÁRUKY.**

## Řešení problémů

Problém	Řešení
<b>Robot se nespouští</b>	<ul style="list-style-type: none"> <li>Slabý akumulátor. Dobíjejte akumulátor, dokud kontrolka akumulátoru nepřestane svítit.</li> <li>Stiskněte tlačítko ZAP/VYP k symbolu  pro spuštění/vypnutí robotu a uvolněte ho.</li> <li>Přehřátí. Umístěte robot na chladnější místo. Neskladujte ho při teplotě vyšší než 32 °C.</li> </ul>
<b>Robot se nenabíjí</b>	<ul style="list-style-type: none"> <li>Vypnutý proud. Znovu zapněte jistič. Zapojte nabíječku do jiné zásuvky.</li> <li>Znečištěný nabíjecí port. Vyčistěte nečistoty uvnitř nabíjecího portu.</li> </ul>
<b>Robot se neponořuje do vody nebo se v ní nepřemísťuje</b>	<ul style="list-style-type: none"> <li>Zachycený vzduch. Držte robot pod vodou, nakloňte ho a zatfeste s ním, aby se uvolnily vzduchové bubliny.</li> <li>Plný/znečištěný filtr. Vyprázdněte filtrační nádobu a vyčistěte ji mýdlovou vodou a měkkým kartáčem.</li> <li>Zkontrolujte, zda se kloubové rameno plováku volně hýbe.</li> <li>Pro odblokování ručně otáčejte kolečky zepředu dozadu.</li> </ul>
<b>Robot nestoupá po stěně a nedostává se do všech oblastí vířivky</b>	<ul style="list-style-type: none"> <li>Plný/znečištěný filtr. Vyprázdněte filtrační nádobu a vyčistěte ji mýdlovou vodou a měkkým kartáčem.</li> <li>Pokud je robot v provozu, vypněte čerpadlo vířivky a trysky.</li> <li>Chemická nerovnováha vody. Poradte se s odborníkem na údržbu vířivek.</li> <li>V závislosti na modelu vířivky je možné, že některé oblasti nemusí být pro robot přístupné.</li> </ul>
<b>Kryt se uvolňuje bez zjevného důvodu</b>	<ul style="list-style-type: none"> <li>Kryt řádně znovu upevněte (viz „Po každém cyklu čištění vyprázdněte filtrační nádobu.“).</li> <li>Západka je zablokovaná. Viz problém a řešení níže.</li> </ul>
<b>Západka se obtížně otevírá nebo zůstává zavřená</b>	<ul style="list-style-type: none"> <li>Ponořte robot do vody a několikrát západku otevřete a zavřete, abyste vypláchli písek.</li> <li>Nechte robot zcela usušit, několikrát západku otevřete a zavřete a vyfoukněte písek.</li> </ul>
<b>Z filtru uniká písek/ nečistoty</b>	<ul style="list-style-type: none"> <li>Vyjměte filtrační nádobu a vyčistěte ji mýdlovou vodou a měkkým kartáčem. Dávejte pozor, aby filtrační nádoba byla správně umístěna a nasměrována.</li> </ul>
<b>Robot plave na vodní hladině</b>	<ul style="list-style-type: none"> <li>Běžný provozní stav. Po dokončení čistícího cyklu se robot vypne a plave.</li> <li>Běžný provozní stav. Robot si občas libovolně plave.</li> </ul>
<b>Po ukončení cyklu robot neplave na vodní hladině</b>	<ul style="list-style-type: none"> <li>Filtr je plný. Vyprázdněte filtrační nádobu.</li> </ul>
<b>Blikající červená kontrolka</b>	<ul style="list-style-type: none"> <li>Zjištěné zablokování. Vypněte robot a sejměte kryt. Odstraňte zbytky z přístupných pohyblivých částí.</li> </ul>

• Pokud problém přetrvává, kontaktujte prodejce, aby zjistil příčinu.



**Πριν από την έναρξη λειτουργίας** - Οι παρούσες οδηγίες (που αποτελούν μετάφραση της πρωτότυπης αγγλικής έκδοσης) περιέχουν βασικές οδηγίες για την εγκατάσταση και την εκκίνηση. Διαβάστε όλες τις προειδοποιήσεις ασφαλείας πριν ξεκινήσετε την εγκατάσταση.



**Αφαιρούμενη μονάδα ισχύος (εξωτερικός προσαρμογέας)** - Χρησιμοποιείτε μόνο τον φορτιστή μπαταρίας που παρέχεται με το ρομπότ.



**Δεν προορίζεται για χρήση σε πισίνα**

## Περιγραφή

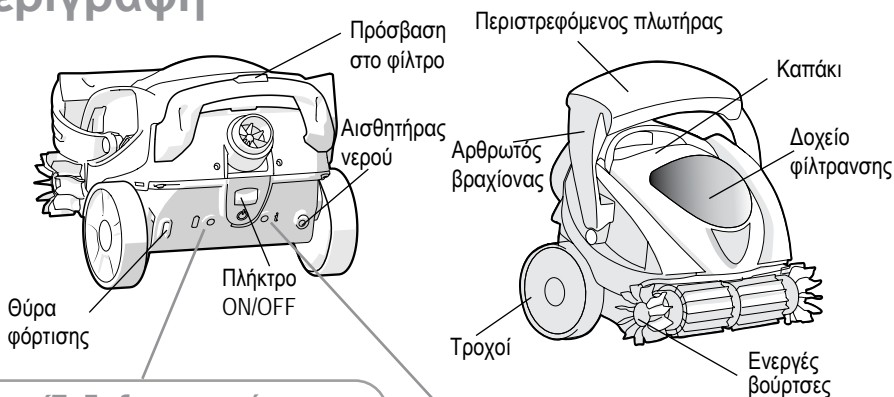

### Ένδειξη μπαταρίας

Σταθερό πράσινο	Φορτισμένο. Έτοιμο να ολοκληρώσει έναν πλήρη κύκλο.
Αναβοσβήνον πορτοκαλί	Σε φόρτιση
Αναβοσβήνον πορτοκαλί	Σε λειτουργία. Χαμηλή μπαταρία.
Αναβοσβήνον πορτοκαλί (αφού πατήσετε το πλήκτρο ON/OFF)	Πολύ χαμηλό επίπεδο μπαταρίας. Επαναφορτίστε το ρομπότ. Δεν είναι δυνατή η χρήση του ρομπότ.
Αναβοσβήνον κόκκινο	Σφάλμα φόρτισης

### Ένδειξη ενημέρωσης

Αναβοσβήνον πράσινο	ON. Εκτός νερού
Σταθερό πράσινο	Σε λειτουργία. Εντός νερού.
Αναβοσβήνον κόκκινο	Σφάλμα

### Ενεργοποίηση και απενεργοποίηση του SpaBot

**ON** Για να ενεργοποιήσετε το SpaBot, σύρετε το πλήκτρο ON/OFF προς τα κάτω και αφήστε το. Οι τροχοί και οι βούρτσες κινούνται προς τα εμπρός και προς τα πίσω μία φορά, η ένδειξη της μπαταρίας είναι σταθερά πράσινη και η ένδειξη πληροφοριών αναβοσβήνει με πράσινο χρώμα. Το SpaBot είναι έτοιμο να τοποθετηθεί στο σπα. Το SpaBot απενεργοποιείται αυτόματα εάν δεν τοποθετηθεί στο νερό.

**OFF** Για να απενεργοποιήσετε το SpaBot, σύρετε το πλήκτρο ON/OFF προς τα κάτω και αφήστε το. Οι ενδείξεις μπαταρίας και ενημέρωσης σβήνουν. Το SpaBot απενεργοποιείται αυτόματα μόλις ολοκληρωθεί ο κύκλος καθαρισμού.

### Χαρακτηριστικά

Είσοδος φορτιστή μπαταρίας	100-240V, 50/ 60Hz 0,6A μέγιστη
Θερμοκρασία φόρτισης	40°C μέγιστη 5°C ελάχιστη
Εύρος θερμοκρασίας νερού	40°C μέγιστη 5°C ελάχιστη
Βάθος λειτουργίας	1,6 m μέγιστο 25 cm τουλάχιστον

# 1 Σε φόρτιση

• Χρησιμοποιείτε μόνο τον φορτιστή μπαταρίας που παρέχεται με το ρομπότ. Μην χρησιμοποιείτε επέκταση καλωδίου.

• Ακολουθήστε όλες τις οδηγίες φόρτισης και μην φορτίζετε την μπαταρία ή τη συσκευή εκτός του εύρους θερμοκρασίας που καθορίζεται σε αυτές τις οδηγίες. Η εσφαλμένη φόρτιση ή σε θερμοκρασίες εκτός του καθορισμένου εύρους μπορεί να καταστρέψει την μπαταρία και να αυξήσει τον κίνδυνο πυρκαγιάς.

• Le port de charge doit être sec avant de brancher le câble.

- Το ρομπότ αποστέλλεται με μερικό φορτίο ως μέτρο ασφαλείας. **Φορτίστε το πλήρως (4 ώρες) πριν το χρησιμοποιήσετε για πρώτη φορά.**

1. Κατά τη φόρτιση, τοποθετήστε το ρομπότ σε μια επίπεδη επιφάνεια σε ένα καθαρό, στεγνό και καλά αεριζόμενο μέρος σε εσωτερικό χώρο, κατά προτίμηση σε σπίτι, γκαράζ ή υπόστεγο (θερμοκρασία περιβάλλοντος: μεταξύ 5°C και 40°C).

Κατά τη φόρτιση, το ρομπότ δεν πρέπει να εκτίθεται σε άμεσο ηλιακό φως, νερό, πηγές ανάφλεξης, θερμότητας, πυσίνα και χημικά και πρέπει να φυλάσσεται μακριά από παιδιά. Μην το τοποθετείτε σε άμεση επαφή με χρώμα ή υγρό περιβάλλον.

2. Συνδέστε το καλώδιο τροφοδοσίας στο πίσω μέρος του ρομπότ.
3. Συνδέστε το καλώδιο στο ρεύμα. Η ενημέρωση κατάστασης μπαταρίας αναβοσβήνει με πορτοκαλί για να υποδεικνύει ότι η συσκευή είναι ενεργοποιημένη και φορτίζεται.

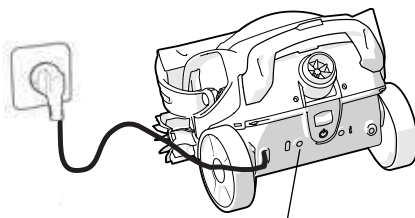

Ένδειξη μπαταρίας - Φόρτιση  
(Αναβοσβήνον πορτοκαλί)

4. Όταν ολοκληρωθεί η φόρτιση, η ενημέρωση κατάστασης της μπαταρίας είναι σταθερά πράσινη, υποδεικνύοντας πλήρη φόρτιση.

 **4 ώρες**

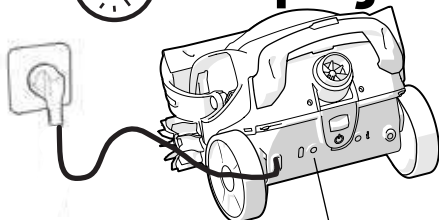

Ένδειξη μπαταρίας - Πλήρης φόρτιση (Σταθερό πράσινο)

 Αποσυνδέστε το ρομπότ όταν είναι πλήρως φορτισμένο για να αυξήσετε τη διάρκεια ζωής της μπαταρίας.

# 2 Καθαρισμός



Για να αποφύγετε τον κίνδυνο δυνητικά σοβαρού τραυματισμού, μην χρησιμοποιείτε το σπα και απενεργοποιήστε την αντλία σπα και το υδρομασάζ όταν το ρομπότ είναι βυθισμένο ή βρίσκεται σε λειτουργία.



## Τρόπος καθαρισμού

 60 min

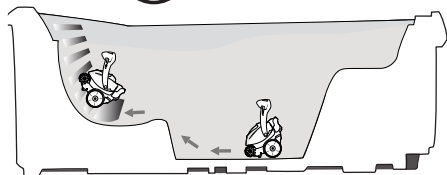

Το SpaBot σαρώνει και καθαρίζει αυτόνομα το κάτω μέρος, τα καθίσματα και τα τοιχώματα του σπα κάνοντας τυχαία κατάδυση και στη συνέχεια ανεβαίνοντας στην επιφάνεια. Ο κύκλος διαρκεί 60 λεπτά.

## Έναρξη του καθαρισμού

1. Σύρετε το πλήκτρο ON/OFF προς τα κάτω και αφήστε το. Το ρομπότ κινείται προς τα εμπρός και προς τα πίσω μία φορά για να επιβεβαιώσει ότι η συσκευή είναι ενεργοποιημένη.
2. Βυθίστε το ρομπότ στο σπα (το ρομπότ δεν θα ξεκινήσει μέχρι να εντοπίσει νερό).

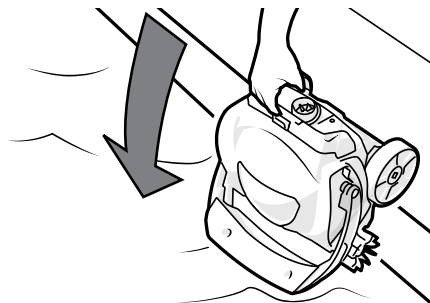

3. Περιμένετε να σταματήσουν οι φυσαλίδες και αφήστε το ρομπότ να βυθιστεί στον πάτο του σπα. Το ρομπότ εντοπίζει το νερό και αρχίζει να κινείται.

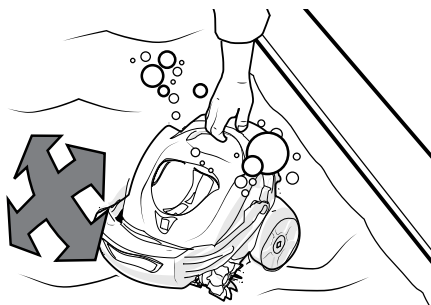

## Αφαίρεση από το σπα

1. Όταν ολοκληρωθεί ο κύκλος καθαρισμού, το ρομπότ επιπλέει στην επιφάνεια και οι ενδείξεις σβήνουν.
2. Όταν είναι εύκολα προσβάσιμο, πιάστε τη λαβή του ρομπότ και τραβήξτε το έξω από το νερό.

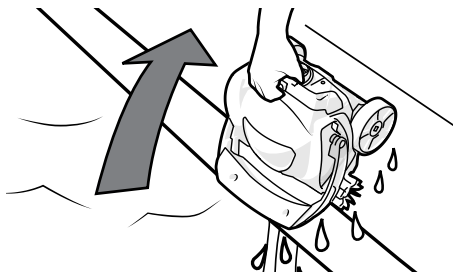

EL



## Άδειασμα του δοχείου φίλτρασης

Άδειασμα δοχείου φίλτρασης μετά από κάθε κύκλο καθαρισμού.

1. Πατήστε τον μάνταλο απελευθέρωσης του καπακιού και αφαιρέστε το καπάκι.

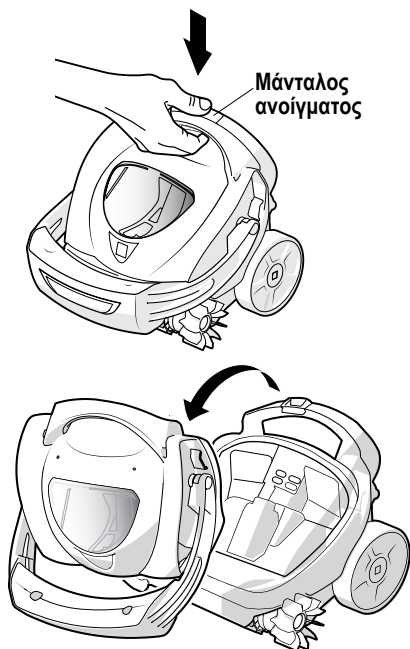

2. Πατήστε το πλήκτρο απελευθέρωσης του καπακιού του φίλτρου για να αφαιρέσετε το δοχείο φίλτρασης.

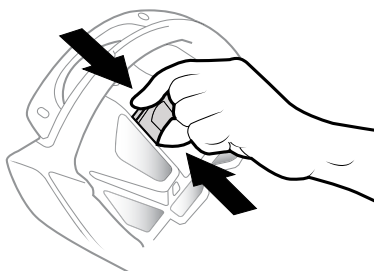

3. Αφαιρέστε τις ακαθαρσίες και ξεπλύνετε το δοχείο φίλτρασης με καθαρό νερό. Συναρμολογήστε ξανά το φίλτρο και το κάλυμμα.



**ΣΗΜΕΙΩΣΗ:** Οι λεπτές ακαθαρσίες μπορεί να φράξουν το φίλτρο και να επηρεάσουν την απόδοση καθαρισμού. Πλένετε περιοδικά το φίλτρο καλά με σαπουνόνερο και μια μαλακή βούρτσα.

4. Για να επανατοποθετήσετε το κάλυμμα, τοποθετήστε το κλιπ στην υποδοχή στο μπροστινό μέρος του ρομπότ και, στη συνέχεια, περιστρέψτε το κάλυμμα προς τα κάτω για να κλείσετε τον μάνδαλο.

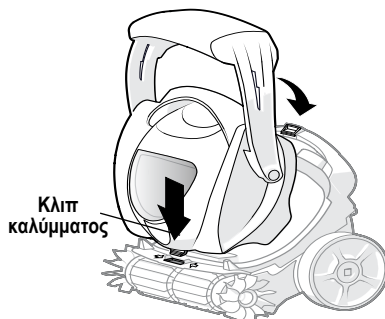

5. Αφήστε το ρομπότ να στεγνώσει τελείως, στη σκιά, πριν το φορτίσετε.

# 3 Αποθήκευση και συντήρηση

## Καθημερινή αποθήκευση

- Αποθηκεύστε το ρομπότ σε προστατευμένο και ξηρό μέρος, σε θερμοκρασία περιβάλλοντος μεταξύ 10°C και 32°C, μακριά από παιδιά, κατοικίδια, άλλα ξένα αντικείμενα κ.λπ.
- Μην αποθηκεύετε ποτέ ή αφήνετε το ρομπότ να στεγνώσει στον ήλιο.
- Μην εκθέτετε το ρομπότ σε φωτιά, υπερβολικές θερμοκρασίες, πηγές ανάφλεξης ή χημικά προϊόντα για πισίνα και σπα.
- Μην αφήνετε το ρομπότ στο νερό όταν δεν το χρησιμοποιείτε.

## Μακροχρόνια αποθήκευση και κατά τη χειμερινή περίοδο

- Αφαιρέστε το ρομπότ από το σπα και αποστραγγίστε όλο το νερό για να αποφύγετε ζημιές που προκαλούνται από τον παγετό (αυτή η ζημιά δεν καλύπτεται από την εγγύηση).
- Η μπαταρία αποφορτίζεται αυτόματα κατά την αποθήκευση. Για μακροχρόνια αποθήκευση, συνιστάται η αποθήκευση του ρομπότ με φόρτιση μπαταρίας τουλάχιστον 50% (αναβοσβήνον πορτοκαλί ή σταθερά πράσινη ένδειξη μπαταρίας).
- Είναι σημαντικό να φορτίζετε την μπαταρία τουλάχιστον μία φορά κάθε 6 μήνες όταν δεν τη χρησιμοποιείτε.
- Αποσυνδέστε το καλώδιο ρεύματος από το ρομπότ κατά την αποθήκευση.

## Συντήρηση ρουτίνας

Η τακτική συντήρηση είναι απαραίτητη για τη διατήρηση του ρομπότ σε καλή κατάσταση λειτουργίας και μπορεί να παρατείνει τη διάρκεια ζωής του.

EL

Για να συντηρήσετε σωστά το ρομπότ:

- Καθαρίζετε τις βούρτσες και όλα τα εκτεθειμένα κινούμενα μέρη.
- Καθαρίζετε τακτικά το φίλτρο με σαπουνόνερο και μια μαλακή βούρτσα.
- Ελέγχετε για φθαρμένα ή κατεστραμμένα μέρη, όπως το κάλυμμα, το φίλτρο, τις βούρτσες.
- Ελέγχετε το επίπεδο φόρτισης της μπαταρίας και τη φόρτιση του ρομπότ τουλάχιστον κάθε 6 μήνες.
- Αποσυνδέστε τον φορτιστή όταν το ρομπότ δεν χρησιμοποιείται.



Η μπαταρία δεν πρέπει να αντικατασταθεί ή να επισκευαστεί. Μην επιχειρήσετε ποτέ να επισκευάσετε την μπαταρία. Για περισσότερες πληροφορίες σχετικά με την μπαταρία, ανατρέξτε στο εγχειρίδιο «ΕΓΓΥΗΣΗ».

## Αντιμετώπιση προβλημάτων

Πρόβλημα	Λύση
<b>Το ρομπότ δεν ξεκινά</b>	<ul style="list-style-type: none"> <li>Χαμηλή μπαταρία. Φορτίστε την μπαταρία μέχρι να σταθεροποιηθεί η ένδειξη μπαταρίας.</li> <li>Σύρετε το κουμπί ON/OFF προς το σύμβολο  και αφήστε το για να ξεκινήσει/σταματήσει το ρομπότ.</li> <li>Υπερθέρμανση. Μετακινήστε το ρομπότ σε ένα πιο δροσερό μέρος. Να μην φυλάσσεται σε θερμοκρασία μεγαλύτερη των 32°C.</li> </ul>
<b>Το ρομπότ δεν φορτίζει</b>	<ul style="list-style-type: none"> <li>Βραχυκύκλωμα. Επαναφέρετε τον αυτόματο διακόπτη. Δοκιμάστε να συνδέσετε τον φορτιστή σε άλλη πρίζα.</li> <li>Βρώμικη θύρα φόρτισης. Καθαρίστε τη βρωμιά από το εσωτερικό της θύρας φόρτισης.</li> </ul>
<b>Το ρομπότ δεν βυθίζεται ούτε κινείται στο νερό</b>	<ul style="list-style-type: none"> <li>Παγιδευμένος αέρας. Κρατήστε το ρομπότ κάτω από το νερό, γείρετε και τινάξτε το για να απελευθερωθούν οι φυσαλίδες αέρα.</li> <li>Γεμάτο/βρώμικο φίλτρο. Αδειάστε το δοχείο φίλτρανσης και καθαρίστε το με σαπουνόνερο χρησιμοποιώντας μια μαλακή βούρτσα.</li> <li>Βεβαιωθείτε ότι ο αρθρωτός βραχίονας του πλωτήρα κινείται ελεύθερα.</li> <li>Περιστρέψτε χειροκίνητα τους τροχούς εμπρός και πίσω για να απελευθερώσετε το μπλοκάρισμα.</li> </ul>
<b>Το ρομπότ δεν σκαρφαλώνει στο τοίχωμα και δεν μπορεί να φτάσει σε όλους τους χώρους του σπα</b>	<ul style="list-style-type: none"> <li>Γεμάτο/βρώμικο φίλτρο. Αδειάστε το δοχείου φίλτρανσης και καθαρίστε το με σαπουνόνερο χρησιμοποιώντας μια μαλακή βούρτσα.</li> <li>Απενεργοποιήστε την αντλία του σπα και το υδρομασάζ όταν το ρομπότ λειτουργεί.</li> <li>Χημική ανισορροπία του νερού. Συμβουλευτείτε έναν επαγγελματία συντήρησης σπα.</li> <li>Ανάλογα με το μοντέλο του σπα, ορισμένες ζώνες ενδέχεται να μην είναι προσβάσιμες από το ρομπότ.</li> </ul>
<b>Το κάλυμμα βγαίνει χωρίς προφανή λόγο</b>	<ul style="list-style-type: none"> <li>Τοποθετήστε ξανά σωστά το κάλυμμα (βλ. «Άδειασμα δοχείου φίλτρανσης μετά από κάθε κύκλο καθαρισμού.»).</li> <li>Ο μάνταλος έχει μπλοκάρει. Δείτε το πρόβλημα και τη λύση παρακάτω.</li> </ul>
<b>Ο μάνταλος ανοίγει δύσκολα ή δεν μένει κλειστός</b>	<ul style="list-style-type: none"> <li>Βυθίστε το ρομπότ στο νερό, ανοίξτε και κλείστε τον μάνδαλο πολλές φορές για να ξεπλύνετε την άμμο.</li> <li>Αφήστε το ρομπότ να στεγνώσει εντελώς, ανοίξτε και κλείστε τον μάνδαλο πολλές φορές και φυσήξτε την άμμο.</li> </ul>
<b>Άμμος/βρωμιά διαφεύγει από το φίλτρο</b>	<ul style="list-style-type: none"> <li>Αφαιρέστε το δοχείο φίλτρανσης και καθαρίστε το με σαπουνόνερο χρησιμοποιώντας μια μαλακή βούρτσα. Βεβαιωθείτε ότι η το δοχείο φίλτρανσης είναι σωστά τοποθετημένο και προσανατολισμένο.</li> </ul>
<b>Το ρομπότ επιπλέει στην επιφάνεια του νερού</b>	<ul style="list-style-type: none"> <li>Κανονική λειτουργία. Το ρομπότ σταματά και επιπλέει μόλις ολοκληρωθεί ο κύκλος καθαρισμού.</li> <li>Κανονική λειτουργία. Το ρομπότ επιπλέει κατά καιρούς κατά την πλοήγηση.</li> </ul>
<b>Το ρομπότ δεν επιπλέει στην επιφάνεια του νερού στο τέλος του κύκλου</b>	<ul style="list-style-type: none"> <li>Το φίλτρο είναι γεμάτο. Αδειάστε το δοχείο φίλτρανσης.</li> </ul>
<b>Αναβοσβήνει η κόκκινη ένδειξη</b>	<ul style="list-style-type: none"> <li>Εντοπίστηκε μπλοκάρισμα. Απενεργοποιήστε το ρομπότ και αφαιρέστε το κάλυμμα. Αφαιρέστε τις ακαθαρσίες από τα ορατά κινούμενα μέρη.</li> </ul>

• Εάν το πρόβλημα παραμένει, επικοινωνήστε με τον μεταπωλητή σας για διαγνωστικό έλεγχο.



**Predtým, než začnete** – tento návod (ktorý je prekladom pôvodnej anglickej verzie) obsahuje základné pokyny na inštaláciu a spustenie. Pred začatím inštalácie si prečítajte všetky bezpečnostné upozornenia.



**Odnímateľný napájací zdroj (externý adaptér)** – používajte iba nabíjačku batérií dodanú s robotom.



**Nie je určený na použitie v bazéne**

## Popis

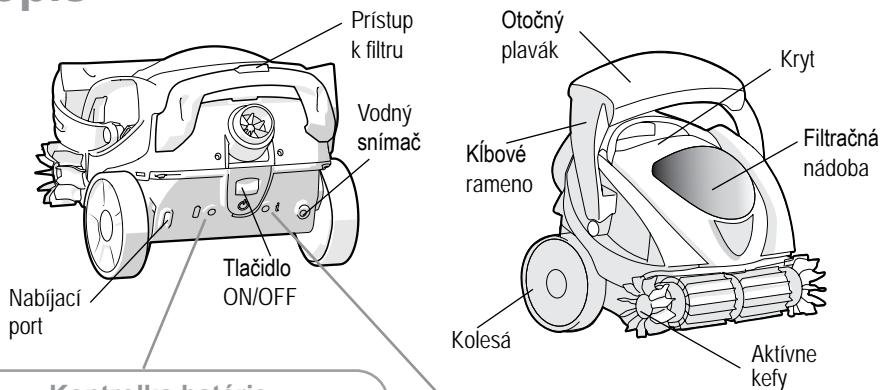

### Kontrolka batérie

Nepretržite svietiaci zelená	Nabitá. Pripravená na dokončenie celého cyklu.
Blikajúca oranžová	Nabíja sa
Blikajúca oranžová	V prevádzke. Slabá batéria.
Blikajúca oranžová (po stlačení tlačidla ON/OFF)	Veľmi nízka úroveň nabitia batérie. Nabite robota. Robot sa nedá používať.
Blikajúca červená	Chyba nabíjania

### Informačná kontrolka

Blikajúca zelená	ON. Bez vody
Nepretržite svietiaci zelená	V prevádzke. Vo vode.
Blikajúca červená	Chyba

### Zapnutie a vypnutie SpaBot

**ON** Ak chcete SpaBot zapnúť, posuňte tlačidlo ON/OFF nadol a pustite ho. Kolesá a kefy sa raz posunú dopredu a dozadu, kontrolka batérie svieti neprerušovane zelenou farbou a informačná kontrolka bliká zelenou farbou. SpaBot je pripravený na umiestnenie do vírivky. Ak SpaBot nevložíte do vody, automaticky sa vypne.

**OFF** Ak chcete vypnúť SpaBot, posuňte tlačidlo ON/OFF nadol a pustite ho. Kontrolka batérie a informačná kontrolka zhasnú. SpaBot sa po dokončení čistiaceho cyklu automaticky vypne.

### Vlastnosti

Vstup pre nabíjačku batérie	100-240 V, 50/60 Hz Max. 0,6 A
Teplota nabíjania	Max. 40° C Min. 5° C
Rozsah teplôt vody	Max. 40° C Min. 5° C
Pracovná hĺbka	Max. 1,6 m Min. 25 cm

# 1 Nabíja sa



- Používajte iba nabíjačku batérií dodanú s robotom. Nepoužívajte predĺžovací kábel.
- Dodržujte všetky pokyny na nabíjanie a nenabíjajte batériu ani zariadenie mimo rozsahu teplôt uvedeného v tomto návode. Nesprávne nabíjanie alebo nabíjanie pri teplotách mimo špecifikovaného rozsahu môže poškodiť batériu a zvýšiť riziko požiaru.
- Le port de charge doit être sec avant de brancher le câble.

- Robot sa z bezpečnostných dôvodov dodáva čiastočne nabitý. **Pred prvým použitím ho úplne nabite (4 hodín).**

1. Pri nabíjaní umiestnite robota na rovný povrch na čisté, suché a dobre vetrané miesto v interiéri, najlepšie v dome, garáži alebo kôlni (teplota okolia: od 5 °C do 40 °C).



Počas nabíjania by robot nemal byť vystavený priamemu slnečnému žiareniu, vode, zdrojom vznietenia teplom, bazénu a chemikáliám a mal by sa uchovávať mimo dosahu detí. Neumiestňujte ho do priameho kontaktu s pôdou alebo vlhkým prostredím.

2. Pripojte napájací kábel k zadnej časti robota.
3. Pripojte napájací kábel. Kontrolka stavu batérie bliká oranžovou farbou, čo znamená, že zariadenie je zapnuté a nabíja sa.

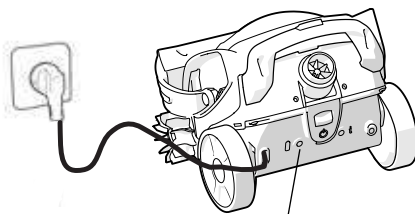

Kontrolka batérie – nabíjanie (bliká oranžovou farbou)

4. Po dokončení nabíjania bude kontrolka stavu batérie svietiť zelenou farbou, čo znamená úplné nabitie.

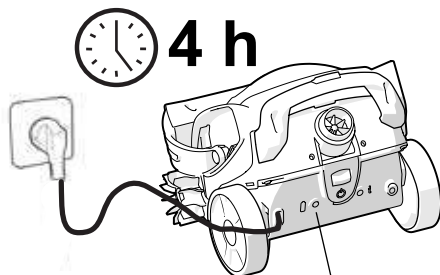

Kontrolka batérie – nabíjanie kompletne (nepretržite svietiaci zelená farba)



Keď je robot plne nabitý, odpojte ho, aby ste predĺžili životnosť batérie.

# 2 Čistenie



Aby ste predišli riziku potenciálneho vážneho zranenia, nepoužívajte vírivku a vypnite čerpadlo a dýzy vírivky, keď je robot ponorený alebo v prevádzke.



## Model čistenia

 **60 min.**

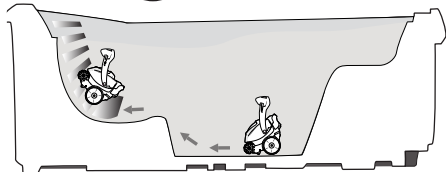

SpaBot autonómne skenuje a čistí dno, sedadlá a steny vírivky nepravidelným ponáraním a následným stúpaním na hladinu. Cyklus trvá 60 minút.

## Spustenie čistenia

1. Posuňte tlačidlo ON/OFF nadol a pustite ho. Robot sa raz pohne dopredu a dozadu, aby potvrdil, že je zariadenie zapnuté.
2. Ponorte robota do vírivky (robot sa nespustí, kým nezistí prítomnosť vody).

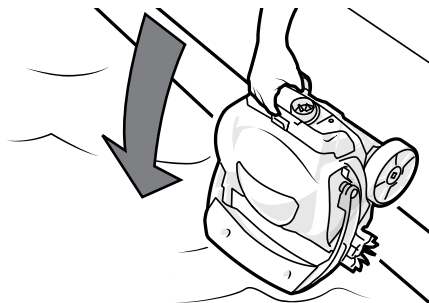

3. Počkajte, kým bubliny nezmiznú a pustite robota, aby sa ponoril na dno vírivky. Robot zistí prítomnosť vody a začne sa pohybovať.

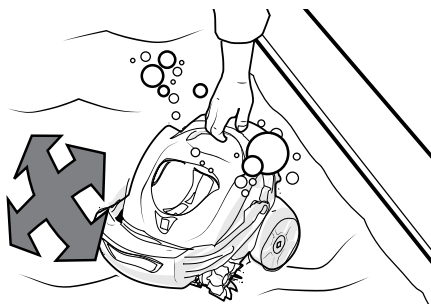

## Vybratie z vírivky

1. Keď sa čistiaci cyklus dokončí, robot pláva na povrchu a kontrolky zhasnú.
2. Keď je robot na dosah, chyťte ho za rukoväť a vytiahnite z vody.

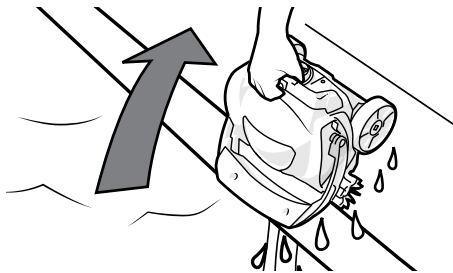

SK

## Vyprázdenie filtračnej nádoby

Po každom čistiacom cykle vyprázdnite filtračnú nádobu.

1. Stlačte otváraciu západku krytu a demontujte ho.

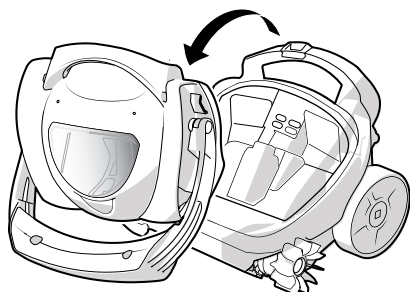
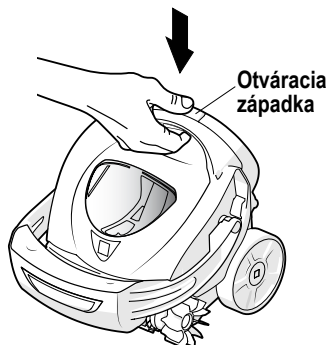

2. Stlačte tlačidlo uvoľnenia krytu filtra, aby ste vybrali filtračnú nádobu.

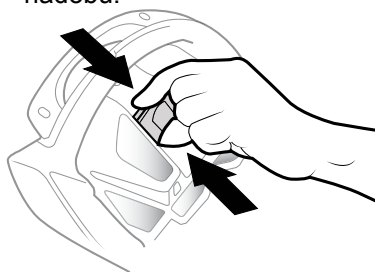

3. Vyberte nečistoty a opláchnite filtračnú nádobu čistou vodou. Namontujte späť filter a kryt.



**POZNÁMKA:** jemné nečistoty môžu upchať filter a ovplyvniť čistiaci výkon. Pravidelne filter dôkladne umývajte mydlovou vodou a mäkkou kefou.

4. Ak chcete kryt namontovať späť, vložte sponu do otvoru na prednej strane robota, a potom otočte kryt nadol, aby ste zatvorili západku.

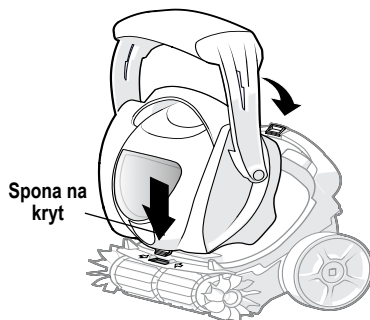

5. Pred začatím nabíjania nechajte robot úplne vyschnúť v tieni.

# 3 Skladovanie a údržba

## Denné skladovanie

- Robota skladujte na chránenom a suchom mieste pri teplote okolia od 10 °C do 32 °C, mimo dosahu detí, domácich zvierat, iných cudzích predmetov atď.
- Robota nikdy neskladujte ani nenechávajte sušiť na priamom slnku.
- Nevystavujte robota ohňu, nadmerným teplotám, zdrojom vznietenia alebo pôsobeniu chemických produktov pre bazény a kúpele.
- Keď robota nepoužívate, nenechávajte ho vo vode.

## Dlhodobé skladovanie a skladovanie počas zimy

- Vyberte robota z vírivky a vypustite všetku vodu, aby ste predišli poškodeniu spôsobenému mrazom (na toto poškodenie sa nevzťahuje záruka).
- Batéria sa počas skladovania samovoľne vybíja. Pri dlhodobom skladovaní sa odporúča skladovať robota s minimálne 50 % nabitím batérie (kontrolka batérie bliká oranžovou farbou alebo neprerušovane svieti zelenou farbou).
- Keď sa batéria nepoužíva, je dôležité ju nabiť aspoň raz za 6 mesiacov.
- Pri skladovaní odpojte robota od napájacieho kábla.

## Bežná údržba

Pravidelná údržba je nevyhnutná na udržanie robota v dobrom prevádzkovom stave a môže predĺžiť jeho životnosť.

Správna údržba robota:

- vyčistíte kefy a všetky odkryté pohyblivé časti;
- pravidelne čistíte filter mydlovou vodou a mäkkou kefou;
- skontrolujte opotrebované alebo poškodené časti, ako je kryt, filter, kefy;
- skontrolujte úroveň nabitia batérie a dobite robota aspoň každých 6 mesiacov;
- keď sa robot nepoužíva, odpojte nabíjačku.

SK



**Batéria by sa nemala vymieňať ani opravovať. Nikdy sa nepokúšajte batériu opravovať. Ďalšie informácie o batérii nájdete v časti ZÁRUKY.**



## Riešenie problémov

Problém	Riešenie
<b>Robot sa nespustí</b>	<ul style="list-style-type: none"> <li>Slabá batéria. Nabíjajte batériu, kým kontrolka batérie neprestane svietiť.</li> <li>Posuňte tlačidlo ON/OFF smerom k symbolu  a uvoľnením spustíte/zastavíte robota.</li> <li>Prehriatie. Presuňte robota na chladnejšie miesto. Skladujte pri teplote do 32 °C.</li> </ul>
<b>Robot sa nenabíja</b>	<ul style="list-style-type: none"> <li>Nie je prítomný prúd. Resetujte istič. Skúste zapojiť nabíjačku do inej zásuvky.</li> <li>Špinavý nabíjací port. Vyčistite nečistoty vo vnútri nabíjacieho portu.</li> </ul>
<b>Robot sa neponára ani sa vo vode nepohybuje</b>	<ul style="list-style-type: none"> <li>Zachytený vzduch. Držte robota pod vodou, nakloňte ho a potraste ním, aby sa uvoľnili vzduchové bubliny.</li> <li>Plný/špinavý filter. Vyprázdňte filtračnú nádobu a vyčistite ju mydlovou vodou pomocou mäkkej kefy.</li> <li>Skontrolujte, či sa kĺbové rameno plaváka voľne pohybuje.</li> <li>Ručne otáčajte kolesami dopredu a dozadu, aby ste ich odblokovali.</li> </ul>
<b>Robot nelezie po stene a nedokáže sa dostať do všetkých oblastí vírivky</b>	<ul style="list-style-type: none"> <li>Plný/špinavý filter. Vyprázdňte filtračnú nádobu a vyčistite ju mydlovou vodou pomocou mäkkej kefy.</li> <li>Keď robot beží, vypnite čerpadlo a dýzy vírivky.</li> <li>Chemická nerovnováha vody. Poradte sa s odborníkom na údržbu vírivky.</li> <li>V závislosti od modelu vírivky nemusia byť niektoré oblasti pre robota prístupné.</li> </ul>
<b>Kryt sa odpojí bez zjavného dôvodu</b>	<ul style="list-style-type: none"> <li>Správne namontujte kryt (pozri „Po každom čistiacom cykle vyprázdňte filtračnú nádobu.“).</li> <li>Západka je zaseknutá. Pozrite si problém a riešenie nižšie.</li> </ul>
<b>Západka sa ťažko otvára alebo nezostáva zatvorená</b>	<ul style="list-style-type: none"> <li>Ponorte robota do vody, niekoľkokrát otvorte a zatvorte západku, aby ste vypláchli piesok.</li> <li>Nechajte robot úplne vyschnúť, niekoľkokrát otvorte a zatvorte západku a vyfúkajte piesok.</li> </ul>
<b>Z filtra uniká piesok/ nečistota</b>	<ul style="list-style-type: none"> <li>Vyberte filtračnú nádobu a vyčistite ju mydlovou vodou pomocou mäkkej kefy. Skontrolujte, či je filtračná nádoba správne umiestnená a otočená.</li> </ul>
<b>Robot pláva na hladine vody</b>	<ul style="list-style-type: none"> <li>Normálna prevádzka. Po dokončení čistiaceho cyklu sa robot zastaví a pláva.</li> <li>Normálna prevádzka. Robot v rámci navigácie občas pláva.</li> </ul>
<b>Robot na konci cyklu nepláva na hladine vody</b>	<ul style="list-style-type: none"> <li>Filter je plný. Vyprázdňte filtračnú nádobu.</li> </ul>
<b>Červená kontrolka bliká</b>	<ul style="list-style-type: none"> <li>Bolo zistené zablokovanie. Vypnite robota a zložte kryt. Odstráňte nečistoty z viditeľných pohyblivých častí.</li> </ul>

- Ak problém pretrváva, kontaktujte predajcu, aby vykonal diagnostiku.



**Başlamadan önce** - Bu kılavuz (İngilizce orijinal versiyonunun tercümesidir) kurulum ve ilk çalıştırma için temel talimatları içermektedir. Kurulumu başlamadan önce tüm güvenlik uyarılarını okuyun.



**Çıkarılabilir güç kaynağı ünitesi (harici adaptör)** - Yalnızca temizleyici ile birlikte sunulan batarya şarj cihazını kullanın.



**Havuz içinde kullanım için değildir**

## Açıklama

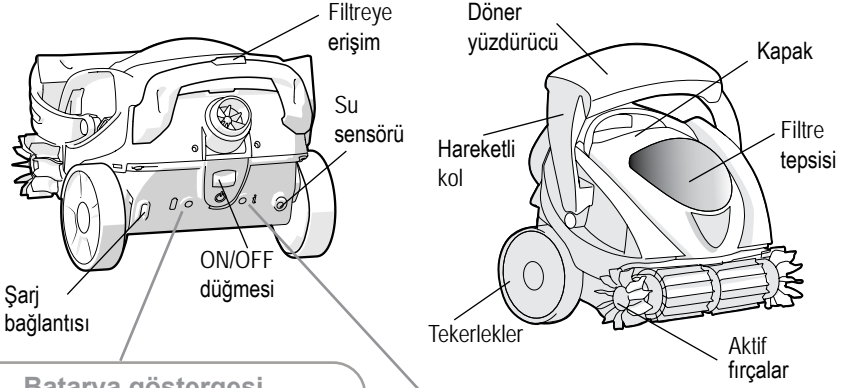

### Batarya göstergesi

Sürekli yeşil	Şarj edildi. Tam bir döngü için hazır.
Yanıp sönen turuncu	Şarj oluyor
Yanıp sönen turuncu	Çalışıyor. Düşük batarya gücü.
Yanıp sönen turuncu (ON/OFF düğmesine basıldıktan sonra)	Çok düşük batarya gücü. Temizleyiciyi şarj edin. Temizleyici çalıştırılmıyor.
Yanıp sönen kırmızı	Şarj hatası

### Bilgi göstergesi

Yanıp sönen yeşil	ON. Suyun dışında
Sürekli yeşil	Çalışıyor. Suyun içinde.
Yanıp sönen kırmızı	Hata

### SpaBot cihazının açılıp kapatılması

**ON** SpaBot cihazını çalıştırmak için, ON/OFF düğmesini kola doğru kaydırın ve bırakın. Tekerlek ve fırçalar bir kere ileri-geri hareket eder, batarya göstergesi sabit yeşil renkte yanar ve bilgi göstergesi sarı renk yanıp söner. SpaBot spa'ya yerleştirilmeye hazırdır. SpaBot su içine yerleştirilmediğinde otomatik olarak kapanır.

**OFF** SpaBot cihazının kapatmak için, ON/OFF düğmesini kola doğru kaydırın ve bırakın. Batarya göstergesi ve bilgi göstergesi söner. SpaBot temizlik işlemi tamamlandığında otomatik olarak kapanır.

## Özellikler

Batarya şarj cihazı girişi	100-240V, 50/ 60Hz Maksimum 0,6A
Şarj sıcaklığı	Maksimum 40°C Maksimum 5°C
Su sıcaklık aralığı	Maksimum 40°C Maksimum 5°C
Çalışma derinliği	Maksimum 1,6 m Minimum 25 cm

# 1 Şarj Etme

• Yalnızca cihaz ile birlikte sunulan batarya şarj cihazını kullanın. Elektrik uzatma kablosu kullanmayın.

• Tüm şarj talimatlarına uyun ve batarya veya cihazı bu kılavuzda belirtilen sıcaklık aralığının dışında şarj etmeyin. Yanlış veya belirtilen sıcaklık aralığı dışındaki bir şarj işlemi bataryanın hasar görmesine neden olarak yangın riskini artırabilir.

• Le port de charge doit être sec avant de brancher le câble.

• Cihaz, güvenlik önlemi olarak kısmi şarj edilmiş olarak sevk edilir. **İlk kullanım öncesinde tamamen (4 saat süreyle) şarj edin.**

1. Şarj sırasında, cihazı temiz, kuru ve iyi havalandırılmış bir yere, tercihen bir evin, garajın veya hangarın içine, düz bir yüzeye yerleştirin. (Ortam sıcaklığı: 5°C ile 40°C aralığında olmalıdır).

Şarj işlemi sırasında, cihaz doğrudan güneş ışığına, ısı içeren tutuşma kaynaklarına, havuza ve kimyasal ürünlere maruz kalmamalı ve çocukların erişmeyeceği bir yerde saklanmalıdır. Toprağa doğrudan temas etmemeli veya nemli ortamlarda saklanmamalıdır.

2. Güç kablosunu cihazın arka kısmına takın.
3. Güç kablosunu prize takın. Batarya durum göstergesi sarı renk yanıp söner, bu cihaza enerji verildiğini ve cihazın şarj olduğunu gösterir.

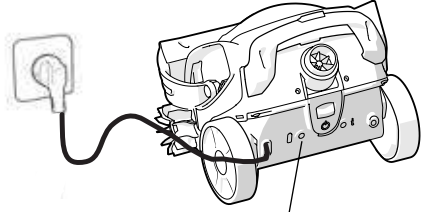

Batarya göstergesi - Şarj oluyor (Yanıp sönen turuncu)

4. Şarj işlemi tamamlandığında, batarya durum göstergesi yeşil renkte sabit yanar, bu cihazın tamamen şarj olduğunu gösterir.

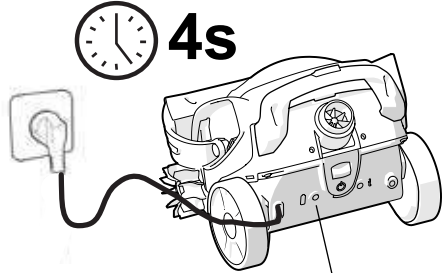

Batarya göstergesi - Tamamen şarj oldu (Sabit yeşil)

Batarya kullanım ömrünü artırmak için, cihaz tamamen şarj olduğunda şarj cihazını çıkartın.

# 2 Temizlik



Olası ciddi sonuçlar oluşturacak her tür riski önlemek için, cihaz su içinde veya çalışırken spa'yı kullanmayın ve spa pompasını ve fiskiyeleri kapatın.



## Temizleme modeli

 **60 dak**

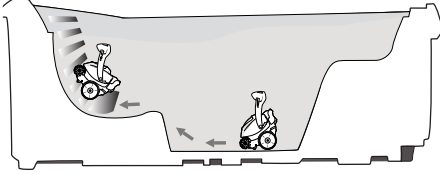

SpaBot randomize şekilde dalıp yüze çıkarak otonom şekilde spa'nın zeminini, kenarlarını ve duvarlarını gezerek temizler. Döngü 60 dakika sürer.

## Temizliğin başlatılması

1. ON/OFF düğmesini aşağı doğru kaydırın ve bırakın. Cihaz, çalışmaya başladığını gösterecek şekilde bir kere ileri-geri hareket eder.
2. Cihazı spa'ya daldırın (cihaz su tespit edene kadar çalışmaya başlamaz).

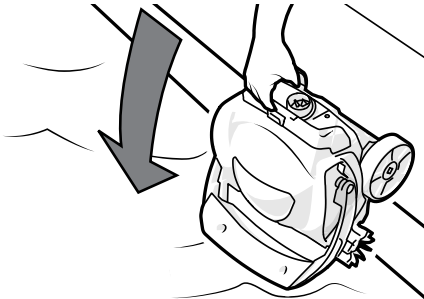

3. Baloncukların bitmesini bekleyin ve cihazı spa'nın dibine inmesi için bırakın. Cihaz suyu algılar ve hareket etmeye başlar.

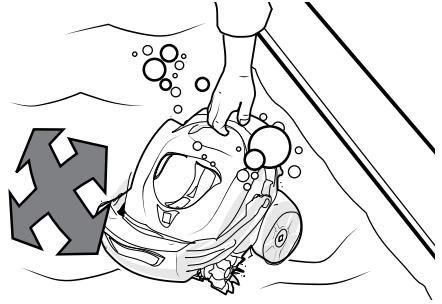

## Spa'dan çıkarma

1. Temizlik işlemi tamamlandığında, cihaz yüzeyde yüzer ve göstergeler söner.
2. Erişilebilir konuma geldiğinde, cihazı tutamağından kavrayarak sudan çıkartın.

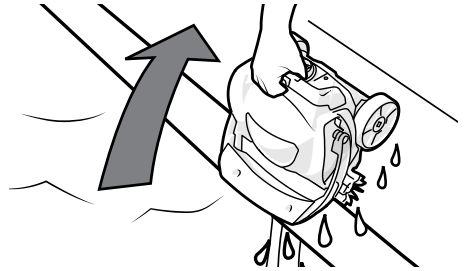

TR

## Filtre tepsisini boşaltma

Her temizlik döngüsünün ardından filtre tepsisini boşaltın.

1. Kapak açma mandalına basarak kapağı çıkartın.

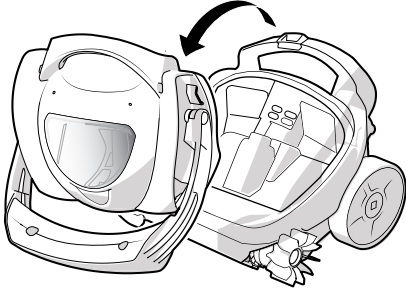
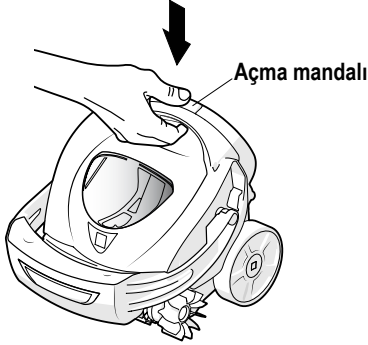

2. Filtre tepsisini çıkartmak için, filtre kapak kilidi açma düğmesine basın.

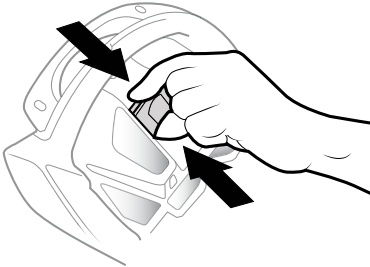

3. Kalıntıları temizleyin ve filtre tepsisini temiz suyla durulayın. Filtre ve kapağı yeniden takın.



**NOT:** İnce kalıntılar filtreyi tıkayarak temizleme performansını etkileyebilir. Filtreyi düzenli olarak sabunlu su ve yumuşak uçlu bir fırça ile dikkatlice yıkayın.

4. Kapağı yeniden yerine yerleştirmek için, klipsi cihazın önündeki yuvaya yerleştirin ve ardından mandalı kapatmak için kapağı aşağı doğru döndürün.

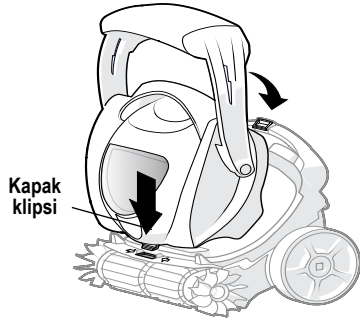

5. Cihazı şarja koymadan önce gölgede tamamen kuruyana kadar bekletin.

# 3 Saklama ve bakım

## Günlük saklama

- Cihazı korunaklı eve kuru bir yerde, 10°C ila 32°C arasındaki bir ortam sıcaklığında, çocukların ve evcil hayvanların erişemeyeceği ve yabancı maddelerden vb. uzak bir yerde saklayın.
- Cihazı asla güneş altında saklamayın veya kurumaya bırakmayın.
- Cihazı ateşe, aşırı sıcaklıklara, ateşleme kaynaklarına veya havuz ve spa'lar için kullanılan kimyasal ürünlere asla maruz bırakmayın.
- Cihazı kullanılmıyorken suda bırakmayın.

## Uzun süreli ve kışın saklama

- Cihazı spa'dan çıkarın ve donmadan kaynaklı hasarları önlemek için tüm suyu boşaltın (bu tür hasarlar garanti kapsamında değildir).
- Saklama sırasında batarya kendiliğinden boşalır. Uzun süreli bir saklama için, cihazın minimum %50 şarj seviyesinde saklanması önerilir (turuncu yanıp sönen veya sürekli yeşil yanan batarya göstergesi).
- Cihaz kullanılmıyorsa, en az 6 ayda bir şarj edilmesi önemlidir.
- Saklama sırasında cihazı güç kablosundan ayırın.

## Rutin bakım

Cihazın iyi ve çalışır durumda kalması ve kullanım ömrünün daha uzun olması için, rutin bakım yapılması önemlidir.

Cihazın bakımını doğru yapmak için:

- Fırçaları ve tüm açıktaki hareketli parçaları temizleyin.
- Filtreyi düzenli olarak sabunlu su ve yumuşak uçlu bir fırça ile temizleyin.
- Kapak, filtre ve fırçalar gibi parçalarda yıpranma veya hasar kontrolü yapın.
- En az 6 ayda bir batarya ve cihaz şarj seviyesini kontrol edin.
- Cihaz kullanılmıyorsa şarj cihazını çıkarın.



**Batarya değiştirilmemeli veya onarılmamalıdır. Asla bataryayı onarmaya çalışmayın. Bataryayla ilgili daha fazla bilgi için, GARANTİLER kısmına bakın.**

## Sorunların giderilmesi

Sorun	Çözüm
<b>Cihaz çalışmıyor</b>	<ul style="list-style-type: none"><li>Düşük batarya gücü. Batarya göstergesi sabit hale gelene kadar bataryayı şarj edin.</li><li>Cihazı çalıştırmak/durdurmak için ON/OFF düğmesini  simgesine doğru kaydırıp bırakın.</li><li>Aşırı ısınma. Cihazı daha serin bir yere taşıyın. 32 °C'nin üzerindeki sıcaklıklarda saklamayın.</li></ul>
<b>Cihaz şarj olmuyor</b>	<ul style="list-style-type: none"><li>Akım yok Devre kesiciyi kapatıp açın. Şarj cihazını başka bir prize takmayı deneyin.</li><li>Şarj bağlantı noktası kirlidir. Şarj bağlantı noktasının içindeki kirleri temizleyin.</li></ul>
<b>Cihaz suya batmıyor veya suyun içinde hareket etmiyor</b>	<ul style="list-style-type: none"><li>Hava sıkışması. Cihazı suyun altında tutun, hava kabarcıkları çıkana kadar eğip kaldırın.</li><li>Filtre dolu/kirli. Filtre tepsisini boşaltın ve yumuşak uçlu bir fırça kullanarak sabunlu suyla temizleyin.</li><li>Yüzdürücünün hareketli kolunun serbestçe hareket ettiğinden emin olun.</li><li>Tıkanmayı gidermek için ön ve arka tekerlekleri elle döndürün.</li></ul>
<b>Cihaz duvara tırmanmıyor ve spa'nın tüm bölgelerine ulaşmıyor</b>	<ul style="list-style-type: none"><li>Filtre dolu/kirli. Filtre tepsisini boşaltın ve yumuşak uçlu bir fırça kullanarak sabunlu suyla temizleyin.</li><li>Cihaz çalışırken spa pompasını ve fiskiyeleri kapatın.</li><li>Dengesiz su kimyası. Bir spa bakım yetkilisine danışın.</li><li>Spa modeline bağlı olarak, cihaz bazı bölgelere erişemeyebilir.</li></ul>
<b>Kapak nedensiz şekilde ayrılıyor</b>	<ul style="list-style-type: none"><li>Kapağı doğru şekilde yeniden takın (bkz. "Her temizlik döngüsünün ardından filtre tepsisini boşaltın.").</li><li>Mandal takıldı. Aşağıdaki soruna ve çözüme bakın.</li></ul>
<b>Mandal güçlükle açılıyor veya kapalı kalmıyor</b>	<ul style="list-style-type: none"><li>Cihazı suya daldırın, kumu gidermek için mandalı birkaç kez açıp kapatın.</li><li>Cihazı tamamen kurumak üzere bırakın, mandalı birkaç kez açıp kapatın ve kumu üfleyin.</li></ul>
<b>Filtreden kum/kir geliyor</b>	<ul style="list-style-type: none"><li>Filtre tepsisini yeniden çıkartın ve yumuşak uçlu bir fırça kullanarak sabunlu suyla temizleyin. Filtre tepsisinin yönünün ve yerleştirme şeklinin doğru olduğundan emin olun.</li></ul>
<b>Cihaz su üzerinde yüzüyor</b>	<ul style="list-style-type: none"><li>Normal çalışma. Temizlik işlemi tamamlandığında cihaz çalışmayı durdurarak yüzmeye başlıyor.</li><li>Normal çalışma. Cihaz hareketi sırasında zaman zaman yüzüyor.</li></ul>
<b>Cihaz döngü sonunda su üzerinde yüzüyor</b>	<ul style="list-style-type: none"><li>Filtre dolu. Filtre tepsisini boşaltın</li></ul>
<b>Kırmızı gösterge yanıp sönüyor</b>	<ul style="list-style-type: none"><li>Tıkanma tespit edildi. Cihazı kapatın ve kapağı çıkarın. Görünür parçalardaki kalıntıları temizleyin.</li></ul>

• Sorun devam ederse, teşhis için bayinizle irtibat kurun.



**Przed rozpoczęciem** – Niniejsza instrukcja (która jest tłumaczeniem oryginalnej wersji w języku angielskim) zawiera niezbędne zalecenia dotyczące instalacji i uruchomienia. Przed rozpoczęciem instalacji należy przeczytać wszystkie ostrzeżenia dotyczące bezpieczeństwa.



**Wymagany zasilacz (zasilacz zewnętrzny)** – Należy używać wyłącznie ładowarki dostarczonej w zestawie z robotem.



**Nie jest przeznaczony do użycia w basenie**

## Opis

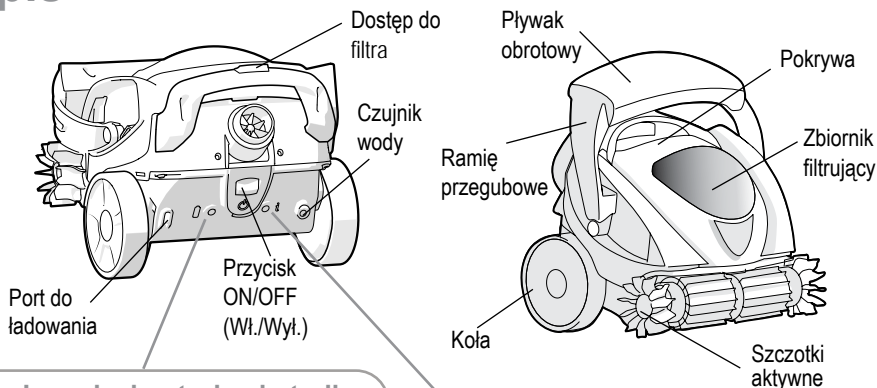

### Lampka kontrolna baterii

Światło zielone ciągłe	Naładowana. Urządzenie jest gotowe do wykonania pełnego cyklu.
Światło pomarańczowe migające	Trwa ładowanie
Światło pomarańczowe migające	Urządzenie działa. Niski poziom naładowania baterii
Światło pomarańczowe migające (po naciśnięciu przycisku ON/OFF)	Bardzo niski poziom naładowania baterii. Naładować robota. Uruchomienie robota jest niemożliwe.
Światło czerwone migające	Błąd ładowania

### Informacyjna lampka kontrolna

Światło zielone migające	Wł. Poza wodą
Światło zielone ciągłe	Urządzenie działa. W wodzie.
Światło czerwone migające	Błąd

### Włączanie i wyłączanie urządzenia SpaBot

**Wł.** Aby włączyć urządzenie SpaBot, przesuń przycisk ON/OFF w dół i zwolnij go. Koła i szczotki poruszają się jeden raz do przodu i do tyłu, lampka kontrolna baterii świeci na zielono, a informacyjna lampka kontrolna miga na zielono. SpaBot jest gotowy do umieszczenia w spa. SpaBot wyłącza się automatycznie, jeśli nie zostanie umieszczony w wodzie.

**Wył.** Aby wyłączyć urządzenie SpaBot, przesuń przycisk ON/OFF w dół i zwolnij go. Lampka kontrolna baterii i lampka informacyjna zgasną. Po zakończeniu cyklu czyszczenia SpaBot wyłącza się automatycznie.

## Charakterystyka

Wejście ładowarki baterii	100–240 V, 50/60 Hz maksimum 0,6 A
Temperatura ładowania	maksimum 40 °C minimum 5 °C
Zakres temperatury wody	maksimum 40 °C minimum 5 °C
Głębokość robocza	maksimum 1,6 m minimum 25 cm



# 1 Ładowanie

- Używaj wyłącznie ładowarki dostarczonej z robotem. Nie używaj przedłużacza.
- Postępuj zgodnie z wszystkimi instrukcjami dotyczącymi ładowania i nie ładuj baterii ani urządzenia poza zakresem temperatur określonym w niniejszej instrukcji. Nieprawidłowe ładowanie lub temperatury spoza określonego zakresu temperatur mogą uszkodzić akumulator i zwiększyć ryzyko pożaru.
- Le port de charge doit être sec avant de brancher le câble.



- Dla bezpieczeństwa robot jest dostarczany w stanie naładowanym częściowo. **Należy całkowicie naładować go (przez 4 godzin) przed pierwszym użyciem.**

1. Podczas ładowania umieść robota na płaskiej powierzchni w czystym, suchym i dobrze wentylowanym pomieszczeniu, najlepiej w domu, garażu lub hangarze (temperatura otoczenia: od 5°C do 40°C).

Podczas ładowania robot nie powinien być narażony na bezpośrednie działanie promieni słonecznych, wody, źródeł zapłonu i ciepła, wody basenowej oraz chemikaliów, a ponadto powinien zawsze znajdować się w miejscu niedostępnym dla dzieci. Nie umieszczaj go w bezpośrednim kontakcie z ziemią lub środowiskiem wilgotnym.



2. Podłącz przewód zasilający z tyłu robota.
3. Podłącz przewód zasilający do sieci. Lampka kontrolna stanu naładowania baterii miga na pomarańczowo, wskazując, że urządzenie jest włączone i trwa ładowanie.

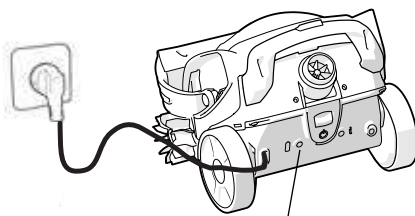

Lampka kontrolna baterii – ładowanie (miga na pomarańczowo)

4. Po zakończeniu ładowania lampka kontrolna stanu naładowania baterii świeci na zielono, wskazując pełne naładowanie.

 4 h

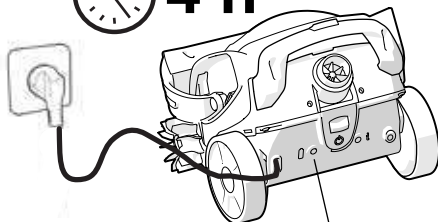

Lampka kontrolna baterii – naładowanie pełne (świeci się na zielono)



Po pełnym naładowaniu należy odłączyć robota od zasilania, aby wydłużyć żywotność baterii.

# 2 Czyszczenie



Aby uniknąć ryzyka potencjalnie poważnych obrażeń, nie używaj spa i wyłącz pompę spa oraz dysze, gdy robot jest zanurzony w wodzie lub pracuje.



## Wzór czyszczenia

 **60 min**

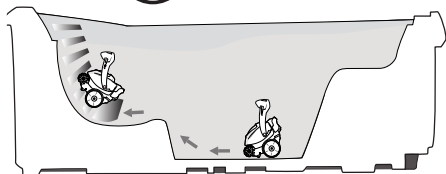

SpaBot autonomicznie porusza się po dnie, siedzeniach i ścianach spa, czyszcząc je, losowo zanurzając się, a następnie wynurzając na powierzchnię. Cykl trwa 60 minut.

## Rozpoczęcie czyszczenia

1. Przesuń przycisk ON/OFF w dół i zwolnij go. Robot porusza się jeden raz do przodu i do tyłu, aby potwierdzić, że urządzenie działa.
2. Zanurz robota w spa (robot nie uruchomi się, dopóki nie wykryje wody).

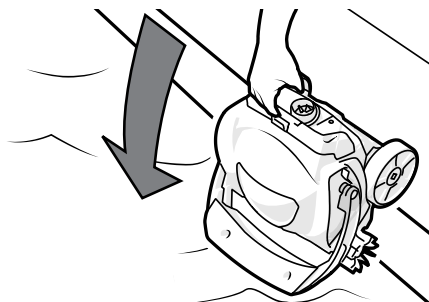

3. Poczekaaj, aż bąbelki przestaną być widoczne i zwolnij robota, aby zanurkował na dno spa. Robot wykrywa wodę i zaczyna się poruszać.

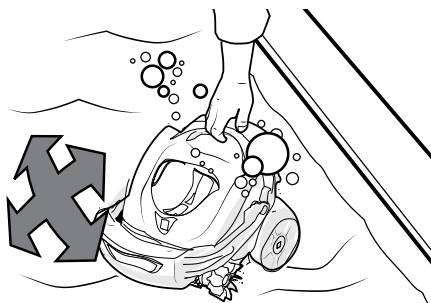

## Wymywanie ze spa

1. Po zakończeniu cyklu czyszczenia robot unosi się na powierzchnię, a lampki nie świecą się.
2. Gdy znajdzie się w zasięgu ręki, chwyć za uchwyt robota i wyjmij go z wody.

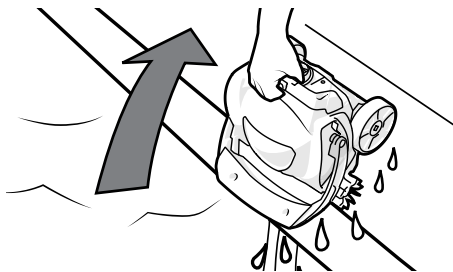

PL

## Opróżnianie zbiornika filtrującego

Po każdym cyklu czyszczenia opróżnij zbiornik filtrujący.

1. Naciśnij zatrzask zwalniający pokrywę i zdejmij pokrywę.

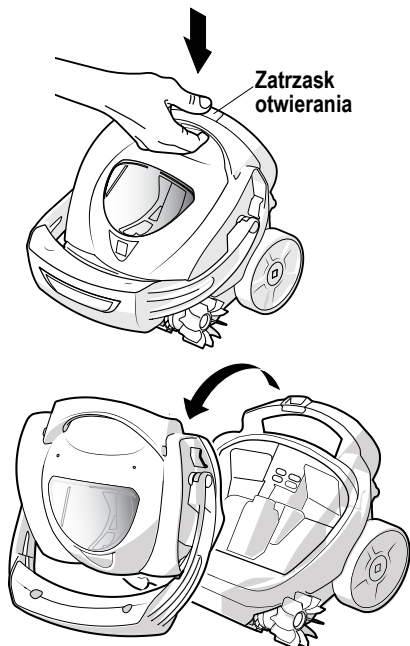

2. Naciśnij przycisk zwalniający pokrywę filtra, aby zdjąć zbiornik filtrujący.

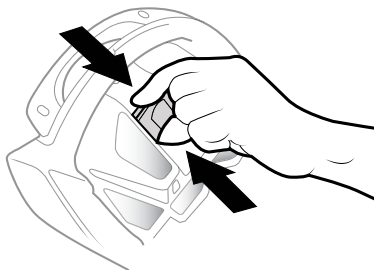

3. Usuń zanieczyszczenia i przepłucz zbiornik filtrujący czystą wodą. Ponownie załóż filtr i pokrywkę.



**UWAGA:** drobne zanieczyszczenia mogą spowodować zatkanie filtra i zmniejszyć wydajność czyszczenia. Należy systematycznie dokładnie myć filtr wodą z mydłem i miękką szczotką.

4. Aby założyć pokrywę, włóż zacisk do gniazda z przodu robota, a następnie obróć pokrywę w dół, aby zamknąć zatrzask.

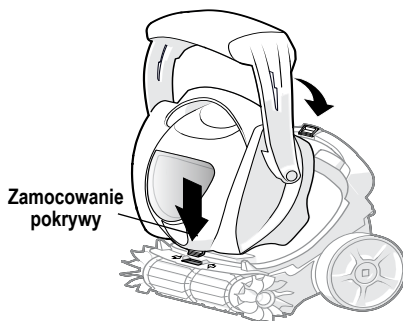

5. Poczekaj, aż robot całkowicie wyschnie w cieniu, zanim rozpoczniesz ładowanie.

# 3 Przechowywanie i konserwacja

## Przechowywanie codzienne

- Robot powinien być przechowywany w bezpiecznym, suchym miejscu, w temperaturze otoczenia od 10°C do 32°C, poza zasięgiem dzieci, zwierząt domowych, innych ciał obcych itp.
- Nie wolno przechowywać lub suszyć robota w miejscu narażonym na bezpośrednie działanie promieni słonecznych.
- Nie narażać robota na działanie ognia, nadmiernych temperatur, źródeł zapłonu lub chemikaliów używanych w basenach i spa.
- Nie należy pozostawiać robota w wodzie, gdy nie jest używany.

## Przechowywanie długoterminowe i w okresie zimowym

- Wyjąć robota ze spa i całkowicie opróżnić go z wody, aby zapobiec uszkodzeniom, które mogą być spowodowane przez mróz (uszkodzenia te nie są objęte gwarancją).
- Podczas przechowywania bateria wyładowuje się. W przypadku przechowywania długoterminowego zaleca się, aby robot był przechowywany z baterią naładowaną co najmniej w 50% (lampka kontrola baterii miga na pomarańczowo lub świeci się na zielono).
- Kiedy bateria nie jest używana, należy koniecznie ładować ją co najmniej raz na 6 miesięcy.
- Podczas przechowywania robot powinien być odłączony od zasilania.

## Konserwacja bieżąca

Regularna konserwacja jest niezbędna do utrzymania robota w dobrym stanie i zapewnia przedłużenie jego żywotności.

Sposób prawidłowej konserwacji robota:

- Wyczyścić szczotki i wszystkie odsłonięte części ruchome.
- Regularnie czyścić filtr wodą z mydłem i miękką szczoteczką.
- Sprawdzić, czy nie ma żadnych zużytych lub uszkodzonych części, takich jak pokrywa, filtr, szczotki.
- Co najmniej raz na 6 miesięcy należy sprawdzać poziom naładowania baterii i naładowanie robota.
- Kiedy robot nie jest używany, należy odłączyć ładowarkę.

PL



**Bateria nie może być wymieniana ani naprawiana. Nigdy nie wolno próbować naprawiać baterii. Więcej informacji na temat baterii można znaleźć w rozdziale GWARANCJE.**

## Rozwiązywanie problemów

Problem	Rozwiązanie
<b>Robot nie uruchamia się</b>	<ul style="list-style-type: none"> <li>Niski poziom naładowania baterii. Należy ładować baterię aż do chwili, gdy lampka kontrolna baterii zaświeci się na stałe.</li> <li>Przesuń przycisk ON/OFF w stronę oznaczoną symbolem  i zwolnij go, aby uruchomić/zatrzymać robota.</li> <li>Przegrzanie. Przenieś robota w chłodniejsze miejsce. Nie należy przechowywać go w temperaturze powyżej 32°C.</li> </ul>
<b>Robot nie ładuje się</b>	<ul style="list-style-type: none"> <li>Brak zasilania. Zresetuj wyłącznik samoczynny. Spróbuj podłączyć ładowarkę do innego gniazdka zasilania.</li> <li>Port do ładowania jest zabrudzony. Usuń zabrudzenia z wnętrza portu do ładowania.</li> </ul>
<b>Robot nie zanurza się lub nie porusza w wodzie</b>	<ul style="list-style-type: none"> <li>Powietrze uwięzione we wnętrzu. Przytrzymaj robota pod wodą, przechyl go i potrząśnij, aby uwolnić pęcherzyki powietrza.</li> <li>Filtr pełny/zabrudzony. Opróżnij zbiornik filtrujący i wyczyść go wodą z mydłem, używając miękkiej szczoteczki.</li> <li>Upewnij się, że ramię przegubowe pływaka porusza się swobodnie.</li> <li>Ręcznie obróć koła do przodu i do tyłu, aby zwolnić zablokowanie.</li> </ul>
<b>Robot nie wspina się po ścianach i nie jest w stanie dotrzeć do wszystkich obszarów spa</b>	<ul style="list-style-type: none"> <li>Filtr pełny/zabrudzony. Opróżnij zbiornik filtrujący i wyczyść go wodą z mydłem, używając miękkiej szczoteczki.</li> <li>Wyłącz pompę spa i dysze, gdy robot pracuje.</li> <li>Brak równowagi chemicznej wody. Skonsultuj się ze specjalistą ds. konserwacji spa.</li> <li>W zależności od modelu spa niektóre obszary mogą być niedostępne dla robota.</li> </ul>
<b>Pokrywa odczepia się bez wyraźnego powodu</b>	<ul style="list-style-type: none"> <li>Zamontuj pokrywę prawidłowo (patrz „Po każdym cyklu czyszczenia opróżnij zbiornik filtrujący.”).</li> <li>Zatrask jest zablokowany. Zobacz problem i rozwiązanie poniżej.</li> </ul>
<b>Zatrask otwiera się z trudem lub nie pozostaje zamknięty</b>	<ul style="list-style-type: none"> <li>Zanurz robota w wodzie, a następnie kilkakrotnie otwórz i zamknij zatrask, aby słucać piasek.</li> <li>Pozostaw robota do całkowitego wyschnięcia, kilkakrotnie otwórz i zamknij zatrask, a następnie wydmuchaj piasek.</li> </ul>
<b>Z filtra wydostaje się piasek/brud</b>	<ul style="list-style-type: none"> <li>Wymij zbiornik filtrujący i wyczyść go wodą z mydłem, używając miękkiej szczoteczki. Upewnij się, że zbiornik filtrujący jest prawidłowo założony i ustawiony we właściwym kierunku.</li> </ul>
<b>Robot utrzymuje się na powierzchni wody</b>	<ul style="list-style-type: none"> <li>Normalne działanie. Po zakończeniu cyklu czyszczenia robot zatrzymuje się i utrzymuje na powierzchni wody.</li> <li>Normalne działanie. Podczas pracy robot od czasu do czasu unosi się na powierzchni wody.</li> </ul>
<b>Robot nie utrzymuje się na powierzchni wody po zakończeniu cyklu</b>	<ul style="list-style-type: none"> <li>Filtr jest pełny. Opróżnij zbiornik filtrujący.</li> </ul>
<b>Czerwona lampka kontrolna miga</b>	<ul style="list-style-type: none"> <li>Wykryte zostało zablokowanie. Wyłącz robota i zdejmij pokrywę. Usuń zanieczyszczenia z widocznych ruchomych części.</li> </ul>

- *Jeżeli problem występuje nadal, należy skontaktować się ze sprzedawcą, aby przeprowadzić diagnostykę.*



**Перед началом эксплуатации** - Это руководство (являющееся переводом оригинальной версии на русский язык) содержит важные инструкции по установке и запуску. Перед началом установки следует ознакомиться со всеми предупреждениями о безопасности.



**Съемный блок питания (внешний переходник)** - Разрешается использовать только зарядное устройство, поставленное в комплекте с роботом.



**Не предназначено для использования в бассейне**

## Описание

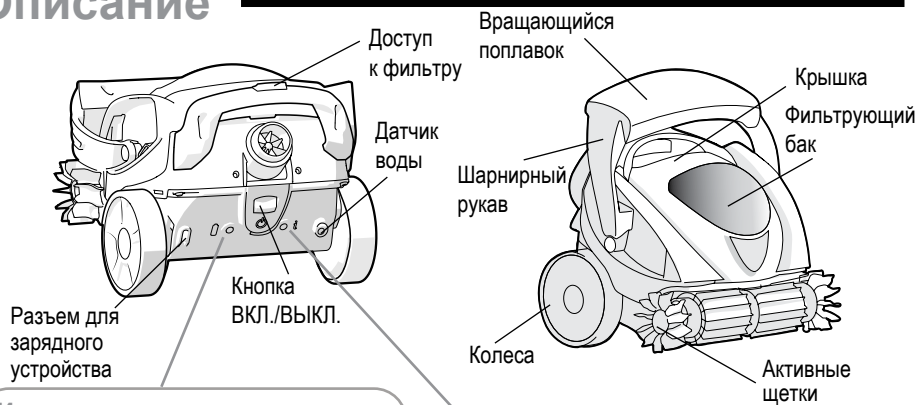

### Индикатор заряда аккумулятора

Зеленый немигающий	Заряжено. Готово к выполнению полного цикла.
Оранжевый мигающий	Выполняется зарядка.
Оранжевый немигающий	В рабочем состоянии. Слабый заряд аккумулятора.
Оранжевый мигающий [после нажатия кнопки ON/OFF (ВКЛ./ВЫКЛ.)]	Очень слабый заряд аккумулятора. Зарядите робота. Невозможно включить робота.
Красный мигающий	Ошибка заряда.

### Информационный индикатор

Зеленый мигающий	ВКЛ. Не в воде.
Зеленый немигающий	В рабочем состоянии. В воде.
Красный мигающий	Ошибка.

### Включение и выключение SpaBot

**ON (ВКЛ.)** Чтобы запустить SpaBot, передвиньте кнопку ON/OFF (ВКЛ./ВЫКЛ.) вниз и отпустите. Колеса и щетки один раз прокрутятся вперед и назад, индикатор заряда аккумулятора загорится зеленым немигающим светом, информационный индикатор будет мигать зеленым. Устройство SpaBot готово к размещению в спа. Устройство SpaBot выключается автоматически, если не находится в воде.

**OFF (ВЫКЛ.)** Чтобы выключить SpaBot, передвиньте кнопку ON/OFF (ВКЛ./ВЫКЛ.) вниз и отпустите. Индикатор заряда аккумулятора и информационный индикатор погаснут. SpaBot выключается автоматически после завершения цикла очистки.

### Характеристики

Вход для зарядного устройства	100–240 В, 50/60 Гц Не более 0,6 А
Температура зарядки	Не более 40 °С Не менее 5 °С
Температурный диапазон воды	Не более 40 °С не менее 5 °С
Рабочая глубина	Не более 1,6 м Не менее 25 см

# 1 Зарядка

- Используйте только зарядное устройство, поставленное в комплекте с роботом. Не используйте удлинитель.
- Следуйте всем инструкциям по зарядке и не заряжайте аккумулятор или устройство, если не соблюден температурный диапазон, указанный в этом руководстве. Неправильная зарядка или зарядка при температуре за пределами указанного диапазона может привести к повреждению аккумулятора и увеличить риск возгорания.
- Le port de charge doit être sec avant de brancher le câble.



- В целях безопасности робот поставляется частично заряженным. **Перед первой эксплуатацией зарядите его полностью (4 часов).**

1. Во время зарядки разместите робота на ровной поверхности в чистом, сухом и хорошо проветриваемом месте в помещении, желательно в доме, гараже или на складе (внешняя температура: 5–40 °C).

Во время зарядки не допускайте попадания на робота прямых солнечных лучей, воды, химических веществ, не размещайте его рядом с источниками воспламенения или бассейнами. Держите его в недоступном для детей месте. Избегайте непосредственного контакта устройства с землей или влажной средой.



2. Подключите шнур питания к задней панели робота.
3. Вставьте шнур питания в розетку. Индикатор заряда аккумулятора начнет мигать оранжевым светом, указывая на то, что устройство подключено к электропитанию и заряжается.

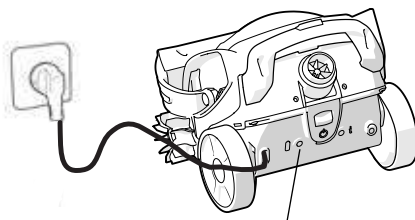

Индикатор заряда аккумулятора — заряжается (мигающий оранжевый)

4. По завершении зарядки индикатор заряда аккумулятора загорится немигающим зеленым светом, указывая на полную зарядку.

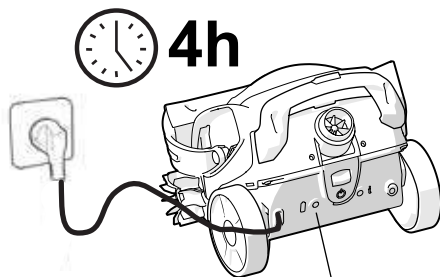

Индикатор заряда аккумулятора — полный заряд (немигающий зеленый)

Когда робот полностью заряжен, отключите его от электропитания, чтобы увеличить срок службы аккумулятора.



# 2 Очистка



Во избежание риска получения потенциально серьезной травмы не используйте спа и выключите насос спа и подачу струй, когда робот работает или когда погружен в воду.



## Процедура очистки

 **60 мин**

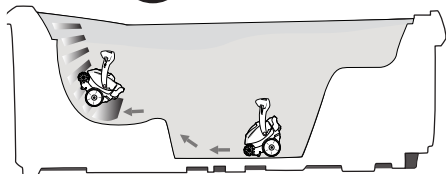

Устройство SpaBot в автономном режиме проходит и очищает дно, сиденья и стенки спа, погружаясь в воду, а затем поднимаясь на поверхность в случайном порядке. Цикл длится 60 минут.

## Запуск очистки

1. Передвиньте кнопку ON/OFF (ВКЛ./ВЫКЛ.) вниз и отпустите. Робот сделает движение вперед и назад, чтобы подтвердить, что устройство находится в рабочем состоянии.
2. Погрузите робот в спа (робот не начнет работу, пока не соприкоснется с водой).

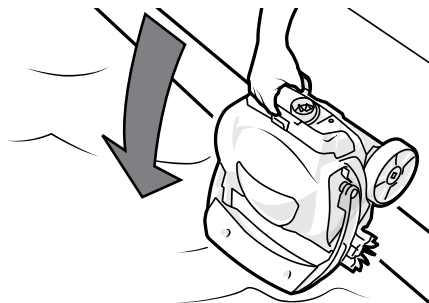

3. Дождитесь, пока из робота перестанут выходить пузырьки и он опустится на дно спа. Робот обнаружит воду и начнет перемещаться.

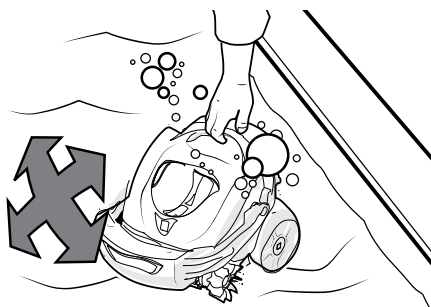

## Извлечение из спа

1. По завершении цикла очистки робот будет плавать на поверхности и индикаторы погаснут.
2. Когда робот окажется достаточно близко, схватите его за ручку и вытащите из воды.

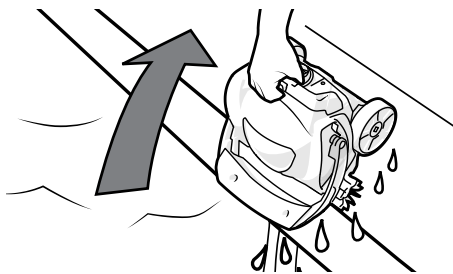

RU



## Опорожните фильтрующий бак.

После каждого цикла очистки опорожняйте фильтрующий бак.

1. Нажмите на защелку для открытия крышки и снимите ее.

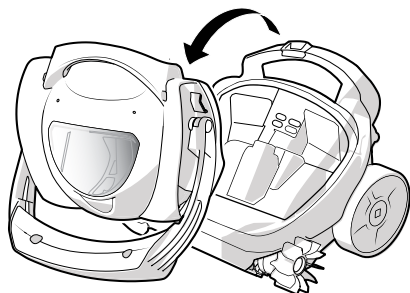

2. Нажмите кнопку блокировки крышки фильтра, чтобы извлечь фильтрующий бак.

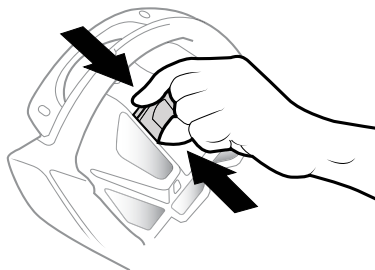

3. Выбросьте мусор и промойте фильтрующий бак чистой водой. Установите фильтр и крышку на место.



**ПРИМЕЧАНИЕ!** Мелкий мусор может привести к засорению фильтра и повлиять на эффективность очистки. Регулярно тщательно мойте фильтр мыльной водой и мягкой щеткой.

4. Чтобы вернуть крышку на место, вставьте крепление в углубление, расположенное на передней панели робота, затем поверните крышку вниз, чтобы закрыть защелку.

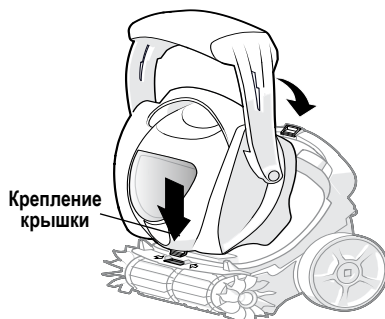

5. Прежде чем поставить робота на зарядку, дайте ему полностью высохнуть в тени.

# 3 Хранение и техническое обслуживание

## Повседневное хранение

- Храните робота в сухом защищенном месте при внешней температуре 10–32 °С вне досягаемости детей, домашних животных и других посторонних объектов и т. д.
- Запрещается хранить или сушить робота под прямыми солнечными лучами.
- Не подвергайте робота воздействию огня, чрезмерных температур, источников воспламенения или химических веществ для бассейнов и спа.
- Не оставляйте робота в воде, когда он не используется.

## Длительное хранение и зима

- Извлеките робота из спа и удалите всю воду во избежание повреждений, вызванных морозом (такие повреждения не покрываются гарантией).
- Во время хранения разряжается аккумулятор. При длительном хранении рекомендуется хранить робота с минимальным зарядом аккумулятора 50 % (оранжевый мигающий индикатор или зеленый немигающий индикатор заряда аккумулятора).
- В период простоя важно заряжать аккумулятор по меньшей мере раз в шесть месяцев.
- Отсоедините от робота шнур питания во время хранения.

## Текущее техническое обслуживание

Регулярное техническое обслуживание имеет большое значение для поддержания исправного состояния робота и может продлить срок его службы.

Правильное техническое обслуживание робота включает:

- очистку щеток и всех открытых подвижных элементов;
- регулярную очистку фильтра мыльной водой и мягкой щеткой;
- проверку изношенных или поврежденных деталей, таких как крышка, фильтр и щетки;
- проверку уровня заряда аккумулятора и зарядку робота по меньшей мере раз в шесть месяцев;
- отключение зарядного устройства во время простоя робота.

RU



Аккумулятор не подлежит замене или ремонту. Запрещено ремонтировать аккумулятор. Для получения дополнительной информации об аккумуляторе см. раздел ГАРАНТИИ.

## Решение проблем

Проблема	Решение
<b>Робот не запускается</b>	<ul style="list-style-type: none"> <li>Слабый заряд аккумулятора. Зарядите аккумулятор, чтобы индикатор заряда аккумулятора не мигал.</li> <li>Передвиньте кнопку ON/OFF (ВКЛ./ВЫКЛ.) к значку  и отпустите для запуска или остановки робота.</li> <li>Перегрев. Поместите робот в более прохладное место. Не храните робот при температуре более 32 °C.</li> </ul>
<b>Робот не заряжается</b>	<ul style="list-style-type: none"> <li>Нет тока. Выключите и снова включите предохранитель. Подключите зарядное устройство к другой розетке.</li> <li>Разъем для зарядного устройства засорен. Удалите грязь внутри разъема для зарядного устройства.</li> </ul>
<b>Робот не погружается в воду или не перемещается в воде</b>	<ul style="list-style-type: none"> <li>Воздушный пузырь. Наклоните и встряхните робот под водой, чтобы освободить пузырьки воздуха.</li> <li>Полный или засоренный фильтр. Опорожните фильтрующий бак и промойте его в мыльной воде с помощью мягкой щетки.</li> <li>Убедитесь, что шарнирный рукав поплавка движется свободно.</li> <li>Вручную поверните передние колеса назад для разблокировки.</li> </ul>
<b>Робот не поднимается по стенке и очищает не все зоны спа</b>	<ul style="list-style-type: none"> <li>Полный или засоренный фильтр. Опорожните фильтрующий бак и промойте его в мыльной воде с помощью мягкой щетки.</li> <li>Выключите насос спа и подачу струй во время работы робота.</li> <li>Химический дисбаланс воды. Обратитесь к специалисту по техническому обслуживанию спа.</li> <li>В зависимости от конфигурации спа возможно, что некоторые зоны недоступны для робота.</li> </ul>
<b>Крышка открывается без явной причины</b>	<ul style="list-style-type: none"> <li>Установите крышку правильно (см. «После каждого цикла очистки опорожняйте фильтрующий бак.»).</li> <li>Защелка заблокирована. См. проблему и решение ниже.</li> </ul>
<b>Защелка трудно открывается или не закрывается</b>	<ul style="list-style-type: none"> <li>Погрузите робот в воду, откройте и закройте защелку несколько раз, чтобы смыть песок.</li> <li>Полностью высушите робот, откройте и закройте защелку несколько раз и сдуйте песок.</li> </ul>
<b>Песок или грязь не задерживаются фильтром</b>	<ul style="list-style-type: none"> <li>Извлеките фильтрующий бак и промойте его в мыльной воде с помощью мягкой щетки. Убедитесь, что фильтрующий бак правильно установлен и развернут.</li> </ul>
<b>Робот плавает на поверхности воды</b>	<ul style="list-style-type: none"> <li>Нормальная работа. Робот останавливается и плавает по завершении цикла очистки.</li> <li>Нормальная работа. Робот время от времени плавает в зависимости от своего перемещения.</li> </ul>
<b>Робот не плавает на поверхности воды в конце цикла</b>	<ul style="list-style-type: none"> <li>Полный фильтр. Опорожните фильтрующий бак.</li> </ul>
<b>Мигает красный индикатор</b>	<ul style="list-style-type: none"> <li>Обнаружена блокировка. Выключите робот и снимите крышку. Уберите грязь с видимых подвижных деталей.</li> </ul>

- Если проблему устранить не удастся, свяжитесь с дистрибьютором для проведения диагностики.



**Prije početka korištenja** - ova uputa (koja je prijevod originalnih uputa na engleskom jeziku) sadrži osnovne upute za ugradnju i pokretanje. Prije početka ugradnje pročitajte sva sigurnosna upozorenja.



**Mobilna jedinica za napajanje (vanjski adapter)** - Koristite samo punjač baterija dostavljen s robotom.



**Nije namijenjeno za korištenje u bazenu**

## Dijelovi proizvoda

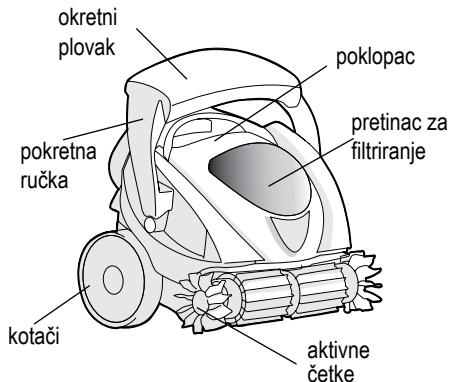
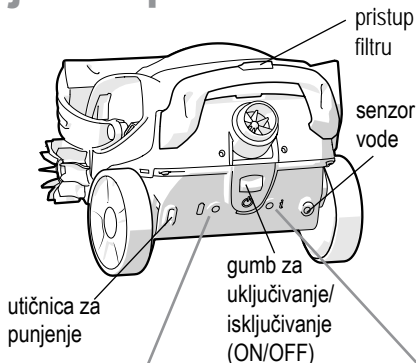

### Indikator baterije

Neprekidno zeleno	Baterija je puna. Sprema je za obavljanje potpunog ciklusa.
Žmirka narančasto	Punjenje baterije
Žmirka narančasto	Radi. Baterija se ispraznila.
Žmirka narančasto (nakon pritiska na gumb ON/OFF)	Baterija je gotovo prazna. Ponovno napunite robot. Rad robota se ne može pokrenuti.
Žmirka crveno	Greška punjenja

### Indikator informacija

Žmirka zeleno	ON (Robot je uključen). Izvan vode
Neprekidno zeleno	Radi. U vodi.
Žmirka crveno	Greška

### Karakteristike

Između punjača i baterije	100 - 240 V, 50 / 60 Hz maksimalno 0,6 A
Temperatura punjenja	maksimalno 40 °C minimalno 5 °C
Raspon temperature vode	maksimalno 40 °C minimalno 5 °C
Dubina za rad	maksimalno 1,6 m minimalno 25 cm

### Paljenje i gašenje robota SpaBot

**ON** Za paljenje robota SpaBot, gumb ON/OFF pomaknite prema dolje i otpustite ga. Kotači i četke pomaknut će se jedanput naprijed-natrag, indikator baterije svijetli zeleno, a indikator informacija žmirka zeleno. Robot SpaBot spreman je postavljanje u bazen. Ako ga ne stavite u vodu robot SpaBot će se automatski ugasi.

**OFF** Za gašenje robota SpaBot, gumb ON/OFF pomaknite prema dolje i otpustite ga. Indikator baterije i indikator informacija se gase. Robot SpaBot gasi se automatski kad je ciklus čišćenja završen.

# 1 Punjenje baterije

- Koristite samo punjač baterija dostavljen s robotom. Nemojte koristiti produžni kabel.
- Slijedite sve upute za punjenje i bateriju ili uređaj nemojte puniti izvan raspona temperature navedenog u ovoj uputi. Nepravilno punjenje ili punjenje na temperaturama izvan navedenog raspona mogu oštetiti bateriju i povećati rizik od požara.
- Le port de charge doit être sec avant de brancher le câble.

• Iz sigurnosnih razloga robot se isporučuje s djelomično napunjenom baterijom. **Prije prvog korištenja napunite ju do kraja (4 sati).**

1. Tijekom punjenja robot postavite na ravnu površinu, na čistom, suhom i dobro provjetrenom mjestu u prostoriji, poželjno u kući, garaži ili hangaru (na temperaturi okoline od 5 °C do 40 °C).

Tijekom punjenja robot ne smije biti izložen izravnoj sunčevoj svjetlosti, izvoru zapaljenja uzrokovanom toplinom, ne smije biti u bazenu niti izložen kemikalijama i mora se držati podalje od dohvata djece. Nemojte ga stavljati u izravni doticaj sa zemljom ili vlažnim okolišem.

2. Kabel za napajanje priključite na stražnju stranu robota.
3. Spojite kabel za napajanje. Indikator punjenja baterije žmirkat će narančasto, što upućuje da je uređaj pod naponom i da je punjenje u tijeku.

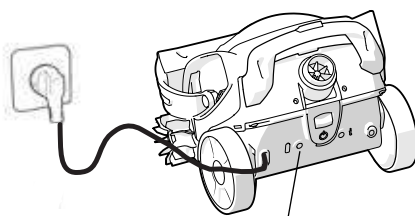

Indikator baterije - punjenje  
(žmirka narančasto)

4. Kad punjenje završi, indikator punjenja baterije svijetlit će zeleno, što upućuje da je punjenje završeno.

 **4 sati**

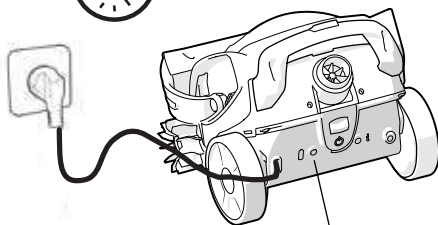

Indikator baterije - punjenje  
je završeno (svijetli zeleno)

**Robot otpojite s napajanja tek kad je potpuno napunjen kako biste produljili vijek trajanja baterije.**

# 2 Čišćenje



Kako biste izbjegli rizik od potencijalno teške ozljede, kad robot radi i kad je uronjen u bazen, bazen nemojte koristiti te ugasite pumpu i mlaznice bazena.



## Način čišćenja

 **60 min**

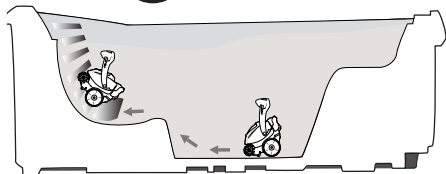

Robot SpaBot samostalno prolazi i čisti dno, sjedala i stijenke bazena, nasumično zaranjajući i podižući se na površinu. Ciklus traje 60 minuta.

## Pokretanje čišćenja

1. Gumb ON/OFF pomaknite prema dolje i otpustite ga. Robot će se jedanput pomaknuti naprijed-natrag, kako bi potvrdio da je uređaj uključen.
2. Robot uronite u bazen (robot se ne pokreće tako dugo dok ne dođe u doticaj s vodom).

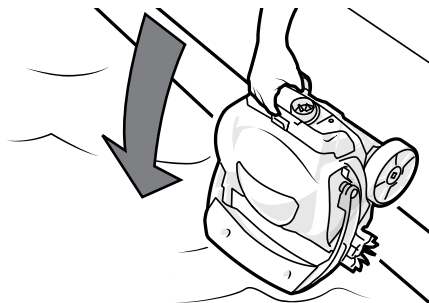

3. Pričekajte da mjehurići prestanu i pustite robot da se spusti na dno bazena. Robot će detektirati vodu i početi se kretati.

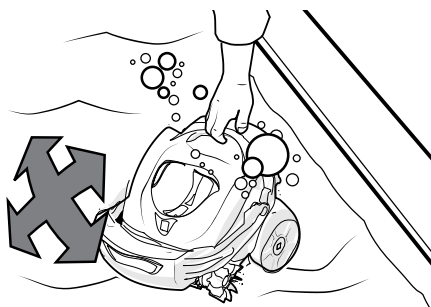

## Vađenje iz bazena

1. Kad je ciklus čišćenja završen, robot pluta na površini i indikatori su ugašeni.
2. Kad robot dođe nadohvat ruke, uhvatite ga za ručku i izvadite iz vode.

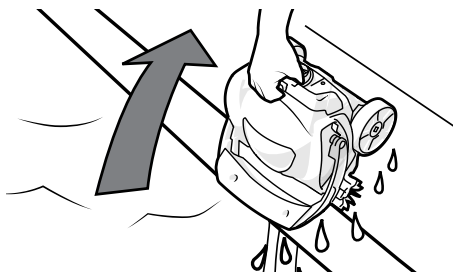

## Pražnjenje pretinca za filtriranje

Pretinac za filtriranje ispraznite nakon svakog ciklusa čišćenja.

1. Pritisnite bravicu za otvaranje poklopcu i skinite poklopac.

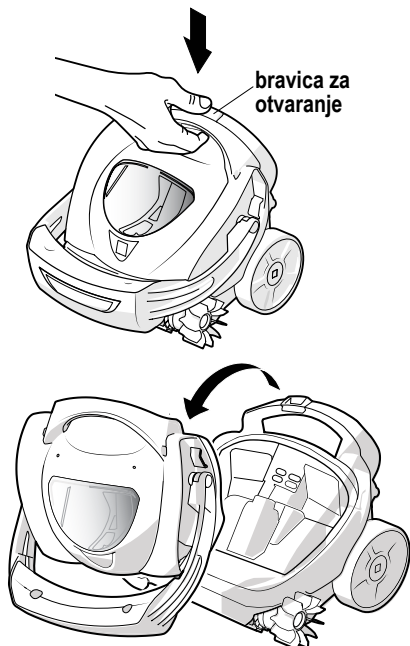

2. Pritisnite gumb za deblokiranje poklopcu filtra, kako biste izvadili filtarsku vrećicu.

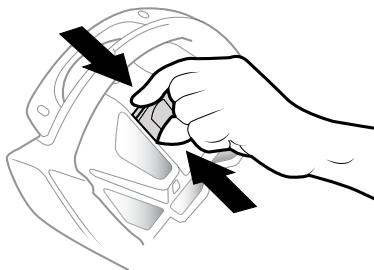

3. Ispraznite prljavštinu i filtarski spremnik operite čistom vodom. Ponovno sastavite filtar i poklopac.



**NAPOMENA:** na filtru se može nakupiti fina nečistoća i utjecati na uspješnost čišćenja. Filtar redovito i temeljito ispirite vodom sa sapunicom i mekanom četkom.

4. Kako biste poklopac stavili na njegovo mjesto, sponu umetnite u utor na prednjoj strani robota, okrenite poklopac prema dolje kako biste zatvorili bravicu.

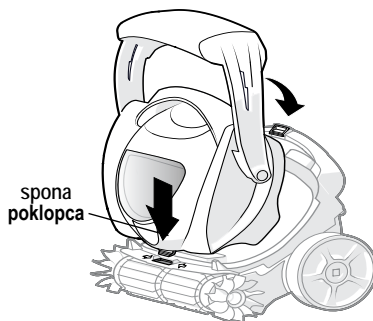

5. Ostavite robot da se do kraja posuši, u hladu, prije nego ga ponovno uključite.

# 3 Čuvanje i održavanje

## Redovno čuvanje

- Robot čuvajte na suhom, zaštićenom mjestu, na temperaturi okoliša između 10 °C i 32 °C, izvan dohvata djece, domaćih životinja, drugih stranih predmeta itd.
- Robot nemojte nikada čuvati ili ostavljati da se posuši izravno na suncu.
- Robot nemojte izlagati vatri, prekomjernim temperaturama, izvoru plamena ili kemikalijama za bazene.
- Kad se ne koristi robot nemojte ostavljati u vodi.

## Dugotrajno skladištenje i čuvanje tijekom zime

- Robot izvadite iz bazena i ispraznite svu vodu, kako biste izbjegli oštećenja koja uzrokuje led (takva oštećenja nisu uključena u jamstvo).
- Baterija se automatski prazni tijekom skladištenja. Za dugotrajno skladištenje preporučuje se bateriju robota održavati napunjenom barem 50 % (indikator žmirkica narančasto ili svijetli zeleno).
- Važno je da se baterija napuni barem jednom svakih šest mjeseci kad se proizvod ne koristi.
- Tijekom skladištenja kabel za napajanje robota otpojite s napajanja.

## Tekuće održavanje

Tekuće održavanje nužno je za održavanje robota u ispravnom radnom stanju te kako bi se produljio njegov vijek trajanja.

Pravilno održavanje robota:

- Očistite četke i sve izložene pokretne dijelove.
- Redovito čistite filter vodom sa sapunom i mekanom četkom.
- Provjerite jesu li dijelovi poput poklopca, filtra, četki, istrošeni ili oštećeni.
- Provjerite razinu napunjenosti baterije i robot ponovno napunite barem svakih šest mjeseci.
- Otpojite punjač kad se robot ne koristi.



**Baterija se ne smije mijenjati ili popravljati. Bateriju nemojte nikada pokušavati popravljati. Za više informacija o bateriji, proučite dio JAMSTVA.**



## Uklanjanje kvarova

Problem	Rješenje
<b>Robot se ne pokreće</b>	<ul style="list-style-type: none"> <li>Baterija se ispraznila. Punite bateriju dok indikator baterije ne počne postojano svijetliti.</li> <li>Gumb za uključivanje/isključivanje (ON/OFF) pomaknite do simbola  i otpustite ga, kako bi se robot upalio/ugasio.</li> <li>Robot se pregrijava. Stavite ga na hladnije mjesto. Nemojte ga čuvati na mjestu toplijem od 32 °C.</li> </ul>
<b>Robot se ne puni</b>	<ul style="list-style-type: none"> <li>Nema struje. Ponovno aktivirajte prekidač. Punjač pokušajte uključiti u neku drugu utičnicu.</li> <li>Otvor za punjenje je začepljen. Očistite nečistoću koja se nakupila u unutrašnjosti otvora za punjenje.</li> </ul>
<b>Robot se ne spušta na dno ili se ne kreće u vodi</b>	<ul style="list-style-type: none"> <li>Zarobljeni zrak. Robot držite pod vodom, nagnite ga i protresite kako biste oslobodili mjehuriće zraka.</li> <li>Filtar je pun/prljav. Ispraznite pretinac za filtriranje i očistite ga vodom sa sapunicom i mekanom četkom.</li> <li>Provjerite pomiče li se pokretna ručka plovka slobodno.</li> <li>Rukom okrenite kotače prema unatrag kako biste oslobodili blokadu.</li> </ul>
<b>Robot se ne penje po stijenci bazena i ne uspijeva zahvatiti sva područja bazena</b>	<ul style="list-style-type: none"> <li>Filtar je pun/prljav. Ispraznite pretinac za filtriranje i očistite ga vodom sa sapunicom i mekanom četkom.</li> <li>Ugasite pumpu bazena i mlaznice dok robot radi.</li> <li>Kemijska neuravnoteženost vode. Obratite se stručnjaku za održavanje bazena.</li> <li>Ovisno o modelu bazena, neki dijelovi bazena mogu biti nedostupni robotu.</li> </ul>
<b>Poklopac se odvaja bez posebnog razloga</b>	<ul style="list-style-type: none"> <li>Ponovno ispravno namjestite poklopac (vidjeti „Pretinac za filtriranje ispraznite nakon svakog ciklusa čišćenja.”).</li> <li>Bravica je blokirana. Proučite problem i rješenje u nastavku.</li> </ul>
<b>Bravica se teško otvara ili ne može ostati zatvorena</b>	<ul style="list-style-type: none"> <li>Robot uronite u vodu, bravicu otvorite i zatvorite nekoliko puta kako biste izbacili pijesak.</li> <li>Robot ostavite da se u potpunosti osuši, bravicu otvorite i zatvorite nekoliko puta i ispušite pijesak.</li> </ul>
<b>Iz filtra izlazi pijesak / nečistoća</b>	<ul style="list-style-type: none"> <li>Izvadite pretinac za filtriranje i očistite ga vodom sa sapunicom i mekanom četkom. Pripazite da pretinac za filtriranje bude ispravno umetnut i usmjeren.</li> </ul>
<b>Robot pluta po površini vode</b>	<ul style="list-style-type: none"> <li>Normalan rad robota. Robot se zaustavlja kad je ciklus čišćenja završen.</li> <li>Normalan rad robota. Robot povremeno pluta ovisno o njegovom kretanju.</li> </ul>
<b>Robot ne pluta po površini vode na kraju ciklusa</b>	<ul style="list-style-type: none"> <li>Filtar je pun. Ispraznite pretinac za filtriranje</li> </ul>
<b>Indikator svijetli crveno</b>	<ul style="list-style-type: none"> <li>Otkrivena je blokada. Ugasite robot i skinite poklopac. Izvadite nečistoću s vidljivih pokretnih dijelova.</li> </ul>

• Ako se problem nastavi, obratite se prodavaču kako bi proveo dijagnostiku.



**Преди да започнете** - Това ръководство (което е превод на оригиналната английска версия) съдържа основни инструкции за монтаж и пускане в експлоатация. Прочетете всички предупреждения за безопасност, преди да започнете монтажа.



**Разглобяем захранващ блок (външен адаптер)** - Използвайте само зарядното устройство, доставено с робота.



**Да не се използва в плувен басейн**

## Описание

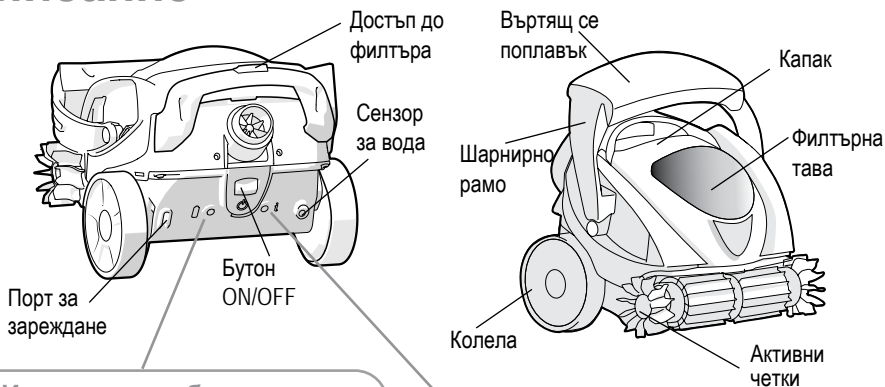

### Индикатор за батерията

Плътно зелено	Порт за зареждане. Готовност за изпълнение на пълен цикъл.
Мига в оранжево	Зареждане
Мига в оранжево	В процес на действие. Батерията е изтощена.
Мигащо оранжево (след включване на бутона ON/OFF)	Много ниско ниво на батерията. Заредете робота. Не можете да работите с робота.
Мига в червено	Грешка при зареждане

### Информационна светлина

Мига в зелено	ВКЛЮЧЕНО. Извън водата
Плътно зелено	В процес на действие. Във водата.
Мига в червено	Грешка

### Включване и изключване

#### ВКЛ. на SpaBot

За да включите SpaBot, плъзнете бутона ВКЛ./ИЗКЛ. надолу и го освободете. Колелата и четките се движат напред и назад по веднъж, индикаторът за батерията свети в плътно зелено, а информационният индикатор мига в зелено. SpaBot е готов за поставяне в спа центъра. SpaBot се изключва автоматично, ако не е поставен във вода.

**ИЗКЛ.** За да изключите SpaBot, плъзнете бутона ВКЛ./ИЗКЛ. надолу и го освободете. Индикаторът за батерията и информационният индикатор ще се изключат. SpaBot ще се изключи автоматично, когато цикълът на почистване приключи.

### Характеристики

Вход за зарядно устройство за батерии	100-240 V, 50/60 Hz Максимално 0,6 A
Температура на зареждане	40°C максимална температура 5°C минимална температура
Температурен диапазон на водата	40°C максимална температура 5°C минимална температура
Работна дълбочина	Максимално 1,6 m Минимално 25 cm

# 1 Зареждане

- Използвайте само зарядното устройство за батерии, доставено с робота. Не използвайте удължител.
- Спазвайте всички инструкции за зареждане и не зареждайте батерията или устройството извън температурния диапазон, посочен в това ръководство. Неправилното зареждане или зареждането при температури извън посочения диапазон може да повреди батерията и да увеличи риска от пожар.
- Le port de charge doit être sec avant de brancher le câble.



- Роботът се доставя с частичен заряд като мярка за безопасност. **Заредете го напълно (4 часа), преди да го използвате за първи път.**

1. Когато зареждате робота, поставете го на равна повърхност на чисто, сухо и добре проветриво място на закрито, за предпочитане в къща, гараж или навес (температура на околната среда: между 5°C и 40°C).

По време на зареждане роботът не трябва да бъде излаган на пряка слънчева светлина, вода, източници на топлина, плувни басейни и химикали и трябва да се пази от деца. Не го поставяйте в пряк контакт с почва или влажна среда.



2. Свържете захранващия кабел към задната част на робота.
3. Включете захранващия кабел. Индикаторът за състоянието на батерията мига в оранжево, за да покаже, че устройството е включено и се зарежда.

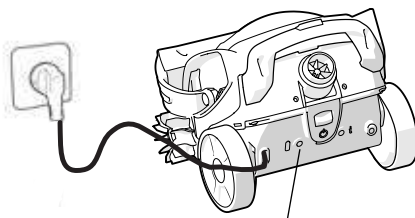

Индикатор за батерията - зареждане (мига в оранжево)

4. Когато зареждането приключи, индикаторът за състоянието на батерията ще светне в плътно зелено, което означава, че батерията е напълно заредена.

 4 h

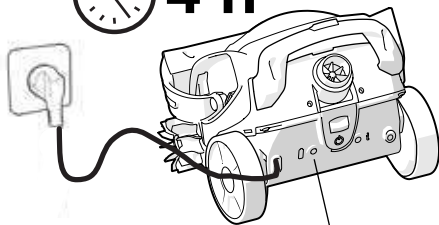

Индикатор за батерията - напълно заредена (плътно зелено)



Изключете робота от електрическата мрежа, когато е напълно зареден, за да удължите живота на батерията.

# 2 Почистване



За да избегнете потенциално сериозно нараняване, не използвайте спа центъра и изключете помпата и дюзите на спа центъра, докато роботът е потопен или работи.



## Модел за почистване

 **60 min**

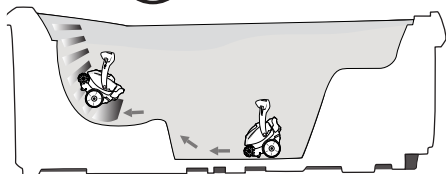

SpaBot самостоятелно почиства дъното, седалките и стените на спа центъра, като се потапя и след това излиза на повърхността на случаен принцип. Цикълът отнема 60 минути.

## Започнете почистването

1. Плъзнете бутона ВКЛ./ИЗКЛ. надолу и го освободете. Роботът ще се придвижи напред и назад веднъж, за да потвърди, че устройството работи.
2. Потопете робота в спа центъра (роботът няма да се стартира, докато не открие вода).

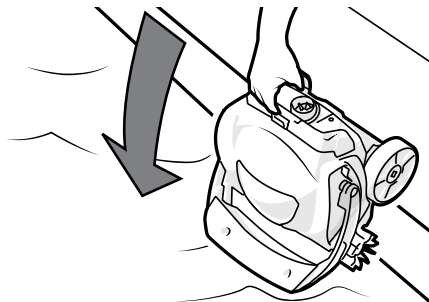

3. Изчакайте мехурчетата да спрат и пуснете робота да се потопи на дъното на басейна. Роботът открива водата и започва да се движи.

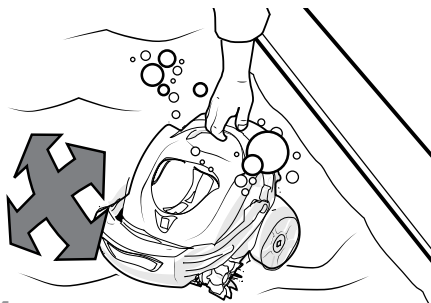

## Изваждане от спа центъра

1. Когато цикълът на почистване приключи, роботът ще изплува на повърхността и светлините ще бъдат изключени.
2. Когато е на една ръка разстояние, хванете дръжката на робота и го извадете от водата.

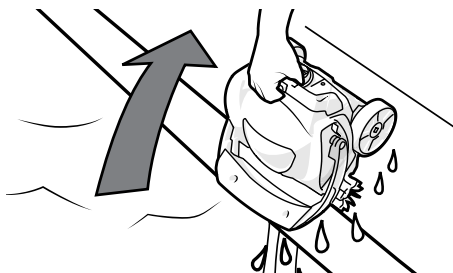

## Изпразване на филтърната тава

Изпразвайте контейнера на филтъра след всеки цикъл на почистване.

1. Натиснете ключалката за освобождаване на капака и свалете капака.

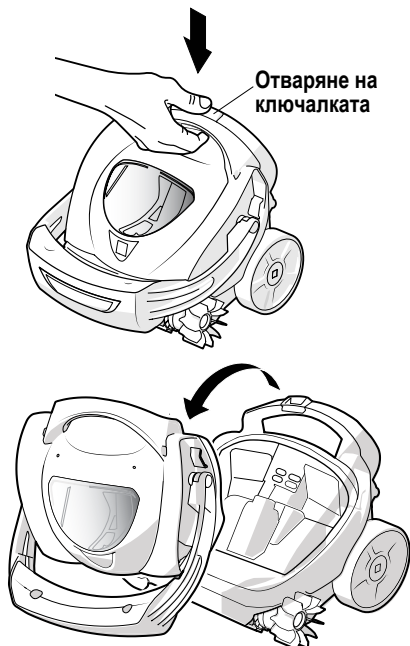

2. Натиснете бутона за освобождаване на капака на филтъра, за да извадите филтърната тава.

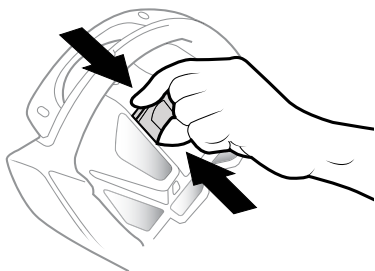

3. Изпразнете замърсяванията и изплакнете филтърния съд с чиста вода. Сглобете отново филтъра и капака.



**ЗАБЕЛЕЖКА:** дребните замърсявания могат да запушат филтъра и да повлияят на ефективността на почистване. Редовно измивайте филтъра със сапунена вода и мека четка.

4. За да смените капака, поставете щипката в гнездото в предната част на робота, след което свалете капака надолу, за да затворите ключалката.

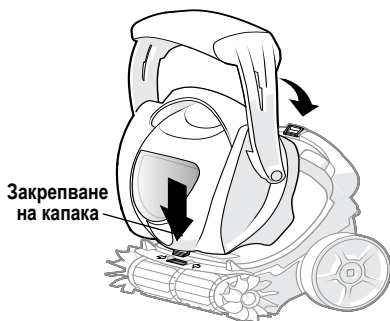

5. Оставете робота да изсъхне напълно на сянка, преди да го заредите.

# 3 Съхранение и поддръжка

## Ежедневно съхранение

- Съхранявайте робота на защитено, сухо място, при температура на околната среда между 10°C и 32°C, на място, недостъпно за деца, домашни любимци, други чужди предмети и др.
- Никога не съхранявайте и не оставяйте робота да съхне на пряка слънчева светлина.
- Не излагайте робота на огън, прекомерни температури, източници на запалване или химикали за плувни басейни и спа центрове.
- Не оставяйте робота във вода, когато не го използвате.

## Дългосрочно съхранение и зимуване

- Извадете робота от спа центъра и източете цялата вода, за да избегнете повреди, причинени от замръзване (такива повреди не се покриват от гаранцията).
- Батерията се саморазрежда по време на съхранение. За дългосрочно съхранение се препоръчва роботът да се съхранява с минимум 50% заряд на батерията (мигащ оранжев или постоянен зелен индикатор за батерията).
- Важно е да зареждате батерията поне веднъж на всеки 6 месеца, когато не я използвате.
- Когато съхранявате робота, го изключете от захранващия кабел.

## Рутинна поддръжка

Редовната поддръжка е от съществено значение за поддържането на робота в добро работно състояние и може да удължи живота му.

За да поддържате правилно робота:

- Почистете четките и всички открити движещи се части.
- Редовно почиствайте филтъра със сапунена вода и мека четка.
- Проверете за износени или повредени части, като капак, филтър, четки.
- Проверявайте нивото на заряда на батерията и зареждайте робота поне на всеки 6 месеца.
- Изключете зарядното устройство от електрическата мрежа, когато роботът не се използва.

BG



Батерията не трябва да се сменя или ремонтира. Никога не се опитвайте да ремонтирате батерията. За повече информация относно батерията вижте раздел ГАРАНЦИИ.

## Отстраняване на неизправности

Проблем	Решение
Роботът не се стартира	<ul style="list-style-type: none"> <li>Батерията е изтощена. Заредете батерията, докато индикаторът за батерията светне плътно.</li> <li>Плъзнете бутона ВКЛ./ИЗКЛ. към символа  и го освободете, за да стартирате/ спрете робота.</li> <li>Прегряване. Преместете робота на по-хладно място. Не го съхранявайте при температура над 32°C.</li> </ul>
Роботът не се зарежда	<ul style="list-style-type: none"> <li>Няма захранване. Нулирайте прекъсвача. Опитайте да свържете зарядното устройство към друг контакт.</li> <li>Замърсен порт за зареждане. Почистете мръсотията в порта за зареждане.</li> </ul>
Роботът не се потапя и не се движи във водата	<ul style="list-style-type: none"> <li>Задържан въздух. Задръжте робота под водата, наклонете го и го разклатете, за да се освободят въздушните мехурчета.</li> <li>Филтърът е пълен/замърсен. Изпразнете филтърната тава и я почистете със сапунена вода с помощта на мека четка.</li> <li>Уверете се, че рамото на поплавяка се движи свободно.</li> <li>Завъртете ръчно колелата напред-назад, за да освободите блокировката.</li> </ul>
Роботът не се изкачва по стената и не може да достигне всички зони на спа центъра	<ul style="list-style-type: none"> <li>Филтърът е пълен/замърсен. Изпразнете филтърната тава и я почистете със сапунена вода с помощта на мека четка.</li> <li>Изключете помпата и дюзите на спа центъра, когато роботът работи.</li> <li>Химически дисбаланс във водата. Консултирайте се с професионалист по поддръжка на спа центрове.</li> <li>В зависимост от модела на спа центъра някои зони може да не са достъпни за робота.</li> </ul>
Капакът се сваля без видима причина	<ul style="list-style-type: none"> <li>Сглобете отново капака правилно (вж. „Изпразвайте контейнера на филтъра след всеки цикъл на почистване.“).</li> <li>Заклучването е блокирано. Вижте проблема и решението по-долу.</li> </ul>
Ключалката се отваря трудно или не остава затворена	<ul style="list-style-type: none"> <li>Потопете робота във вода, отворете и затворете ключалката няколко пъти, за да изплакнете пясъка.</li> <li>Оставете робота да изсъхне напълно, отворете и затворете ключалката няколко пъти и издухайте пясъка.</li> </ul>
Пясъкът/мръсотията излизат от филтъра	<ul style="list-style-type: none"> <li>Издадете филтърната тава и я почистете със сапунена вода с помощта на мека четка. Уверете се, че филтърната тава е правилно поставена и ориентирана.</li> </ul>
Роботът се носи по повърхността на водата	<ul style="list-style-type: none"> <li>Нормална работа. Роботът спира и плава, след като цикълът на почистване приключи.</li> <li>Нормална работа. По време на навигацията роботът плава от време на време.</li> </ul>
В края на цикъла роботът не плава на повърхността на водата	<ul style="list-style-type: none"> <li>Филтърът е пълен. Изпразнете контейнера на филтъра.</li> </ul>
Червената светлина мига	<ul style="list-style-type: none"> <li>Открит е блокаж. Изключете робота и свалете капака. Отстранете замърсяванията от видимите движещи се части.</li> </ul>

• Ако проблемът продължава, свържете се с търговеца за диагностика.



Înainte de a începe - Acest ghid (care este o traducere a versiunii originale din limba engleză) conține instrucțiuni esențiale de instalare și pornire. Citiți toate avertismentele de siguranță înainte de a începe instalarea.



**Unitate de alimentare detașabilă (adaptor extern)** - Utilizați numai încărcătorul de baterii furnizat împreună cu robotul.



**Nu este destinat utilizării într-o piscină**

## Descriere

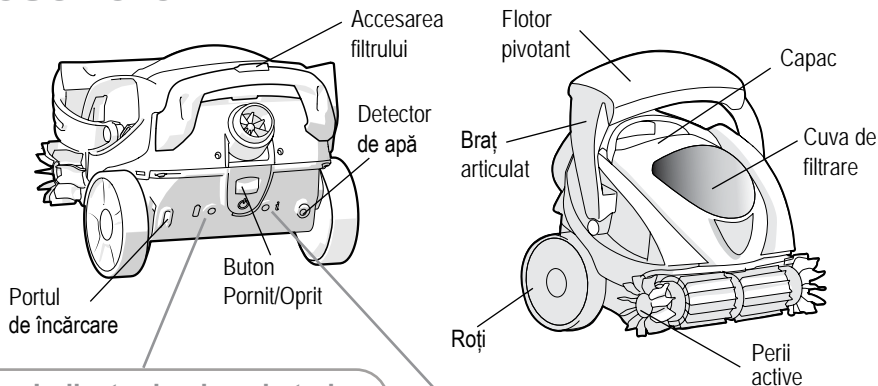

### Indicator luminos baterie

Verde fix	Încărcat. Gata pentru un ciclu complet.
Portocaliu intermitent	Se încarcă
Portocaliu intermitent	În funcțiune. Baterie descărcată.
Portocaliu intermitent (după apăsarea butonului Pornit/Oprit)	Nivel foarte scăzut al bateriei. Reîncărcați robotul. Robotul nu poate funcționa.
Roșu intermitent	Eroare de încărcare

### Indicator luminos informativ

Verde intermitent	Pornit. Afară din apă
Verde fix	În funcțiune. În apă.
Roșu intermitent	Eroare

### Pornirea și oprirea robotului SpaBot

**PORNIT** Pentru a pune în funcțiune SpaBot, glisați butonul Pornit/Oprit în jos și eliberați-l. Roțile și perii se deplasează înainte și înapoi o dată, indicatorul luminos al bateriei este verde fix, iar indicator luminos informativ luminează intermitent verde. SpaBot este gata pentru a fi plasat în spa. SpaBot se oprește automat dacă nu este plasat în apă.

**OPRIT** Pentru a opri SpaBot, glisați butonul Pornit/Oprit în jos și eliberați-l. Indicatorul luminos al bateriei și indicatorul luminos informativ se sting. SpaBot se oprește automat după terminarea ciclului de curățare.

### Caracteristici

Intrare încărcător de baterie	100-240 V, 50/60 Hz 0,6 A maxim
Temperatura de încărcare	40 °C maxim 5 °C minim
Intervalul de temperatură a apei	40 °C maxim 5 °C minim
Adâncime de funcționare	1,6 m maxim 25 cm minim



# 1 Se încarcă

- Utilizați numai încărcătorul de baterii livrat împreună cu robotul. Nu utilizați un prelungitor.
- Urmați toate instrucțiunile de încărcare și nu încărcați bateria sau aparatul în afara intervalului de temperatură specificat în acest ghid. Încărcarea necorespunzătoare sau la temperaturi în afara intervalului specificat poate deteriora bateria și crește riscul de incendiu.
- Le port de charge doit être sec avant de brancher le câble.

- Robotul este livrat cu o încărcare parțială ca măsură de siguranță. **Încărcați-l complet (4 ore) înainte de a-l utiliza pentru prima dată.**

1. La încărcare, așezați robotul pe o suprafață plană, într-o zonă curată, uscată și bine ventilată în interior, de preferință într-o casă, într-un garaj sau într-o magazie (temperatura ambiantă: între 5 °C și 40 °C).

În timpul încărcării, robotul nu trebuie expus la lumina directă a soarelui, apă, surse de aprindere din cauza căldurii, piscină și substanțe chimice și nu trebuie lăsat la îndemâna copiilor. Nu-l așezați în contact direct cu solul sau mediile umede.

2. Conectați cablul de alimentare în partea din spate a robotului.
3. Conectați cablul de alimentare la rețea. Indicatorul luminos de stare a bateriei luminează portocaliu intermitent pentru a indica faptul că dispozitivul este pornit și se încarcă.

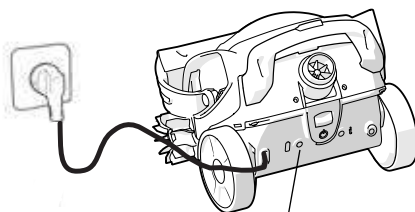

Indicator luminos baterie - încărcare (portocaliu intermitent)

4. Când încărcarea este completă, indicatorul luminos de stare a bateriei este verde fix, indicând că încărcarea este completă.

 **4 ore**

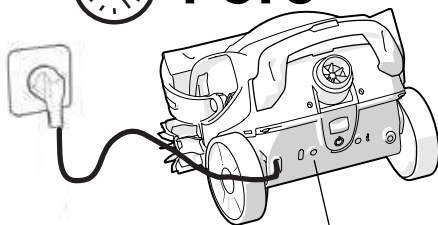

Indicator luminos baterie - încărcare completă (verde fix)

 **Deconectați robotul atunci când este complet încărcat pentru a crește durata de viață a bateriei.**

# 2 Curățare



Pentru a evita riscul de vătămare gravă, nu utilizați spa-ul și opriți pompa spa și jeturile în timp ce robotul este scufundat sau funcționează.



## Model de curățare

 **60 min**

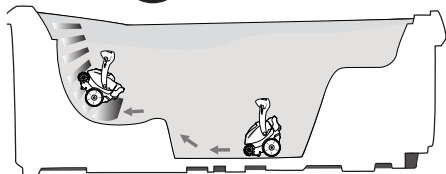

SpaBot se deplasează și curăță complet autonom fundul, scaunele și pereții spa-ului, scufundându-se și apoi ridicându-se aleatoriu la suprafață. Ciclul durează 60 de minute.

## Pornirea curățării

1. Glisați butonul Pornit/Oprit în jos și eliberați-l. Robotul se deplasează înainte și înapoi o dată pentru a confirma că aparatul este pornit.
2. Scufundați robotul în spa (robotul nu pornește înainte să detecteze apa).

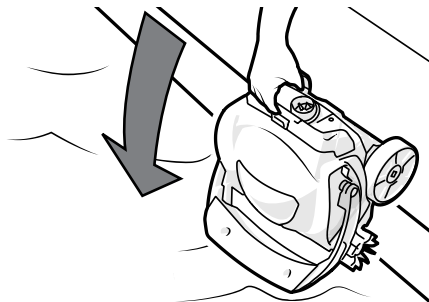

3. Așteptați să nu mai existe bule și aruncați robotul în apă, astfel încât acesta să plonjeze pe fundul spa-ului. Robotul detectează apa și începe să se deplaseze.

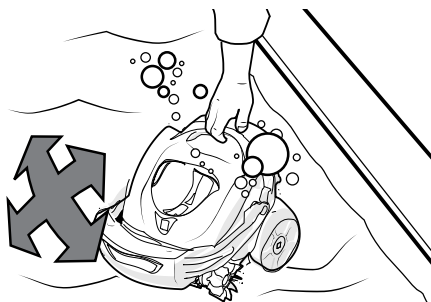

## Scoaterea robotului din spa

1. Când ciclul de curățare este complet, robotul plutește la suprafață și indicatorii luminoși se sting.
2. Când ajunge aproape de dvs., apucați robotul de mâner și scoateți-l din apă.

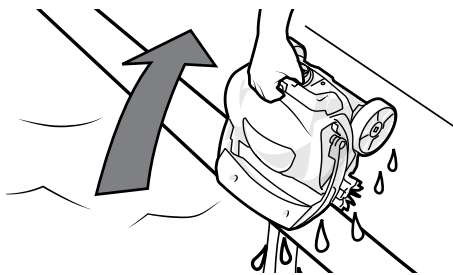

## Golirea cuvei de filtrare

Goliți cuva de filtrare după fiecare ciclu de curățare.

1. Apăsăți dispozitivul de blocare a capacului și scoateți capacul.

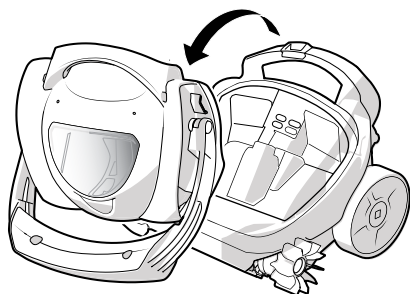
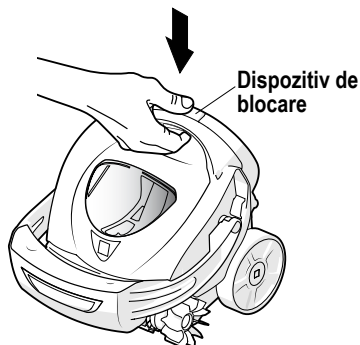

2. Apăsăți butonul de deblocare de pe capacul filtrului pentru a scoate cuva de filtrare.

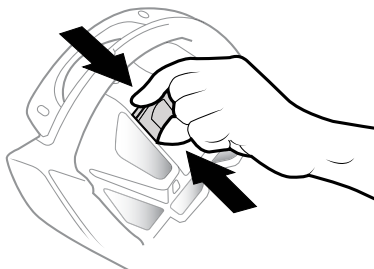

3. Goliți reziduurile și clătiți cuva de filtrare cu apă curată. Reasamblați filtrul și capacul.



**NOTĂ:** reziduurile fine pot înfunda filtrul și pot afecta performanța de curățare. Periodic, spălați bine filtrul cu apă cu săpun și o perie moale.

4. Pentru a înlocui capacul, introduceți clema în fanta din partea din față a robotului, apoi rotiți capacul în jos pentru a închide dispozitivul de blocare.

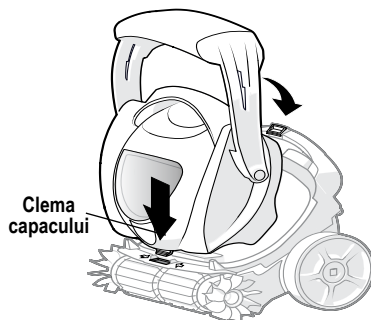

5. Lăsați robotul să se usuce complet, la umbră, înainte de încărcare.

# 3 Depozitare și întreținere

## Depozitare zilnică

- Depozitați robotul într-un loc protejat și uscat, la o temperatură ambiantă cuprinsă între 10 °C și 32 °C. Nu lăsați la îndemâna copiilor, animalelor de companie, altor obiecte străine etc.
- Nu depozitați și nu lăsați robotul să se usuce în lumina directă a soarelui.
- Nu expuneți robotul la foc, temperaturi excesive, surse de aprindere sau substanțe chimice pentru piscină și spa.
- Nu lăsați robotul în apă atunci când nu este utilizat.

## Depozitare pe termen lung și iarnă

- Scoateți robotul din spa și goliți-l complet de apă pentru a evita deteriorările cauzate de îngheț (astfel de deteriorări nu sunt acoperite de garanție).
- Bateria se descarcă singură în timpul depozitării. Pentru stocarea pe termen lung, se recomandă stocarea robotului cu o încărcare minimă de 50% a bateriei (indicatorul luminos al bateriei portocaliu intermitent sau verde fix).
- Este important să reîncărcați bateria cel puțin o dată la 6 luni atunci când nu este utilizată.
- Deconectați robotul de la cablul de alimentare în timpul depozitării.

## Întreținere curentă

Întreținerea periodică este esențială pentru a menține robotul în stare bună de funcționare și poate prelungi durata de viață a robotului.

Pentru a întreține în mod corespunzător robotul:

- Curățați periile și toate părțile mobile expuse.
- Curățați periodic filtrul cu apă cu săpun și o perie moale.
- Verificați piesele uzate sau deteriorate, printre care se numără capacul, filtrul, periile.
- Verificați nivelul de încărcare a bateriei și reîncărcarea robotului cel puțin o dată la 6 luni.
- Deconectați încărcătorul atunci când robotul nu este utilizat.



**Bateria nu trebuie înlocuită sau reparată. Nu încercați niciodată să reparați bateria. Pentru mai multe informații despre baterie, consultați GARANȚII.**

RO

## Remedierea problemelor

Problemă	Soluție
<b>Robotul nu pornește</b>	<ul style="list-style-type: none"> <li>Baterie descărcată. Încărcați bateria până când indicatorul luminos al bateriei luminează fix.</li> <li>Glișați buton Pornit/Oprit spre simbolul  și eliberați-l pentru a porni/opri robotul.</li> <li>Supraîncălzire. Așezați robotul într-un loc mai rece. Nu depozitați robotul la temperaturi de peste 32 °C.</li> </ul>
<b>Robotul nu se încarcă</b>	<ul style="list-style-type: none"> <li>Nu există curent electric. Resetați întrerupătorul. Încercați să conectați încărcătorul la o priză diferită.</li> <li>Portul de încărcare este înfundat. Curățați murdăria din interiorul portului de încărcare.</li> </ul>
<b>Robotul nu se scufundă și nu se mișcă în apă</b>	<ul style="list-style-type: none"> <li>Acumulare de aer. Țineți robotul sub apă, înclinați-l și scuturați-l astfel încât să elibereze bulele de aer.</li> <li>Filtru plin/murdar. Goliți cuva de filtrare și curățați-o cu apă și săpun, folosind o perie moale.</li> <li>Asigurați-vă că brațul articulată al plutitorului se deplasează liber.</li> <li>Rotiți manual roțile înainte și înapoi pentru a elibera blocajul.</li> </ul>
<b>Robotul nu urcă pe perete și nu poate ajunge în toate zonele spa-ului</b>	<ul style="list-style-type: none"> <li>Filtru plin/murdar. Goliți cuva de filtrare și curățați-o cu apă și săpun, folosind o perie moale.</li> <li>Opriti pompa spa-ului și jeturile atunci când robotul funcționează.</li> <li>Dezechilibru chimic în apă. Apelați la un specialist în întreținerea spa-urilor.</li> <li>În funcție de modelul de spa, este posibil ca unele zone să nu fie accesibile robotului.</li> </ul>
<b>Capacul se desprinde fără niciun motiv aparent</b>	<ul style="list-style-type: none"> <li>Reasamblați corect capacul (consultați „Goliți cuva de filtrare după fiecare ciclu de curățare.”).</li> <li>Dispozitivul de blocare este blocat. Consultați problema și soluția aferentă mai sus.</li> </ul>
<b>Dispozitivul de blocare se deschide greu sau nu rămâne închis</b>	<ul style="list-style-type: none"> <li>Scufundați robotul în apă, deschideți și închideți dispozitivul de blocare de mai multe ori pentru a elimina nisipul.</li> <li>Lăsați robotul să se usuce complet, deschideți și închideți dispozitivul de blocare de mai multe ori pentru a elimina nisipul.</li> </ul>
<b>Din filtru iese nisip/murdărie</b>	<ul style="list-style-type: none"> <li>Scoateți cuva de filtrare și curățați-o cu apă și săpun, folosind o perie moale. Aveți grijă să plasați și să orientați corect cuva de filtrare.</li> </ul>
<b>Robotul plutește la suprafața apei</b>	<ul style="list-style-type: none"> <li>Funcționare normală. Robotul se oprește și plutește la terminarea ciclului de curățare.</li> <li>Funcționare normală. Robotul plutește din când în când pe parcursul navigării sale.</li> </ul>
<b>Robotul nu plutește la suprafața apei la sfârșitul ciclului</b>	<ul style="list-style-type: none"> <li>Filtrul este plin. Goliți cuva de filtrare.</li> </ul>
<b>Indicatorul luminos roșu luminează intermitent</b>	<ul style="list-style-type: none"> <li>S-a detectat un blocaj. Opriti robotul și scoateți capacul. Eliminați reziduurile de pe piesele mobile vizibile.</li> </ul>

• Dacă problema persistă, contactați distribuitorul pentru diagnosticare.



**Før start** - Denne vejledning (oversættelse af originalvejledning) indeholder vigtige installations- og opstartsinstruktioner. Læs alle sikkerhedsadvarsler, før installationen påbegyndes.

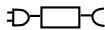

**Aftagelig forsyningsenhed (ekstern adapter)** Brug KUN den aftagelige forsyningsenhed, der følger med dette apparat.



**Ikke beregnet til svømmebassiner.**

## Beskrivelse

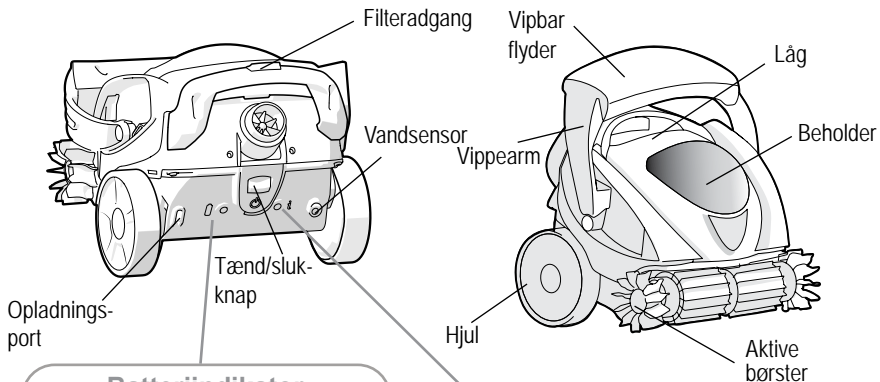

### Batteriindikator

Konstant grøn	Opladet. Klar til at køre en fuld cyklus.
Blinker orange	Oplader
Blinker orange	I drift. Lavt batteriniveau.
Blinker orange (når der trykkes på tænd/sluk-knappen)	Meget lavt batteriniveau. Opladning påkrævet. Robot kan ikke køre.
Blinker rødt	Opladningsfejl

### Infoindikator

Blinker grønt	Tændt. Ikke i vand
Konstant grøn	I drift. I vand.
Blinker rødt	Fejl

## Specifikationer

Indgang til batterioplader:	100-240 V, 50/60 Hz 0,6 A maksimalt
Opladnings-temperatur:	Maks. 40 °C Min. 5 °C
Områder for vandtemperatur:	Maks. 40 °C Min. 5 °C
Driftsdybde:	Maks 1,6 m Min. 25 cm

### Sådan tændes og slukkes for SpaBot

**TÆND** For at tænde SpaBot skal du trykke ned og slippe tænd/sluk-knappen én gang. Hjulene og børsterne bevæger sig én gang frem og tilbage, batteriindikatoren lyser konstant grønt, og infoindikatoren blinker grønt. SpaBot er nu klar til at blive placeret i spaen. SpaBot slukker automatisk, hvis den ikke placeres i vandet.

**SLUK** For at slukke SpaBot skal du trykke ned og slippe tænd/sluk-knappen én gang. Indikatorerne for batteri og Info slukker. SpaBot slukker automatisk, når rengøringscyklussen er færdig.

# 1 Opladning

- ADVARSEL Brug kun den batterioplader, der følger med robotten. Brug ikke en forlængerledning.



- Følg alle opladningsinstruktioner, og oplad ikke SpaBot uden for det temperaturområde, der er angivet i instruktionerne. Forkert opladning eller opladning ved temperaturer uden for det angivne område kan beskadige batteriet og øge risikoen for brand.

- Opladningsporten skal være tør, før kablet sættes i.

• Robotten leveres delvis opladet for en sikkerheds skyld. **Oplad robotten helt (4 timer), før du bruger den første gang.**

1. Ved opladning skal robotten placeres på en plan overflade i et rent, tørt, godt ventileret område indendørs, helst i boligen, en garage eller et skur med en omgivelsestemperatur på mellem 5 °C og 40 °C.

Under opladning må robotten ikke udsættes for direkte sollys, vand, varme antændelseskilder, pool- og spa-kemikalier, og den skal være uden for børns rækkevidde. Må ikke placeres i direkte kontakt med jord eller fugtige miljøer.



2. Tilslut batteriopladeren til bagsiden af robotten.
3. Sæt netledningen i stikkontakten. Batteriindikatoren blinker orange for at indikere, at der er tændt for strømmen, og at robotten er under opladning.

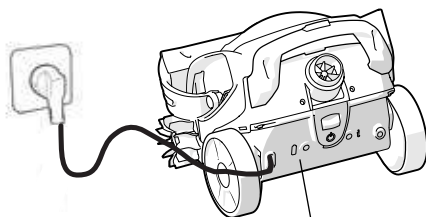

Batteriindikator  
Opladning (blinker orange)

4. Når opladningen er færdig, lyser batteriindikatoren grønt, hvilket indikerer fuld opladning.

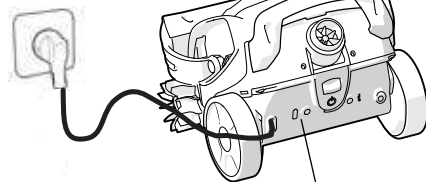

Batteriindikator - Fuldt opladet (konstant grøn)



Tag stikket ud af robotten, når den er fuldt opladet, for at forlænge batteriets levetid.

# 2 Rengøring



For at undgå risiko for alvorlig personskade må spaen ikke bruges, når robotten er nedsænket eller i drift. Sluk for spaens pumpe og dyser, mens du bruger robotten.



## Rengøringsmønster

 **60 min**

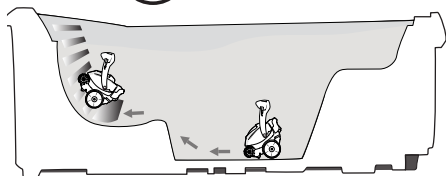

SpaBot navigerer selvstændigt rundt på bunden, sæderne og væggene i spaen (ved at dykke og komme op til overfladen tilfældigt) og rengør på kun 60 minutter.

## Start rengøring

1. Tryk på tænd/sluk-knappen. Hjulene og børsterne bevæger sig hurtigt frem og tilbage én gang for at bekræfte, at der er tændt for strømmen.
2. Sænk rensere ned i spaen (robotten starter ikke, før den registrerer vand).

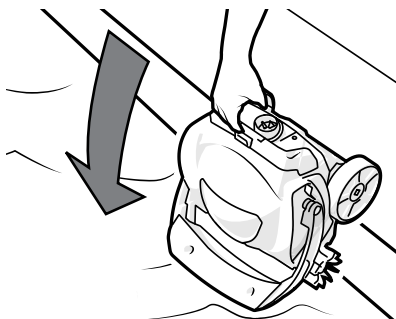

3. Vent, til der ikke kommer flere bobler, og lad robotten flyde til bunden. Robotten vil mærke, at den er i vand, og begynde at bevæge sig.

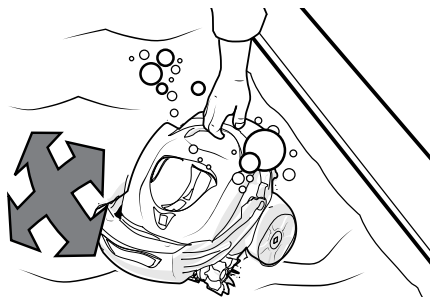

## Fjerne robotten fra spaen

1. Når rengøringscyklussen er slut, vil robotten flyde på overfladen, og begge indikatorer vil være slukket.
2. Tag fat i robotens håndtag, når den er inden for rækkevidde, og træk den op af vandet.

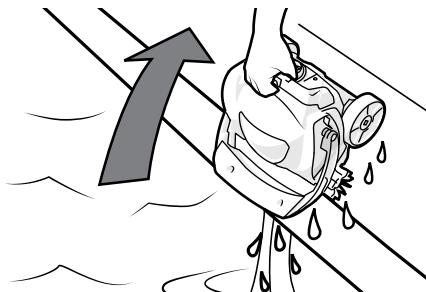

DA



## Tøm filterbeholderen

Tøm filterbeholderen efter hver rengøringscyklus.

1. Tryk på lågets låsudløser, og tag låget af.

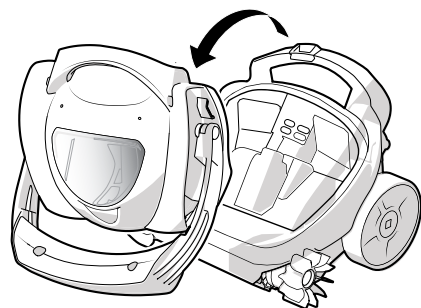
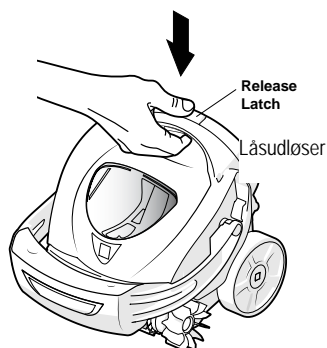

2. Tryk på filterdækslets udløser for at fjerne filterbeholderen.

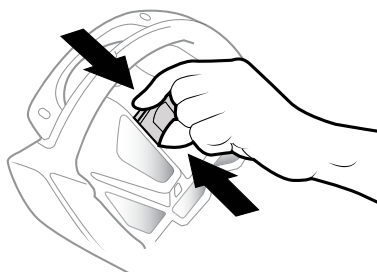

3. Tøm filterbeholderen for snavs, og skyl den med frisk vand. Sæt beholderen på låget igen.



**BEMÆRK:** Fint snavs kan påvirke beholderens filtrering og robotens rengøringsydelsen over tid. Rengør med jævne mellemrum grundigt med sæbevand og en blød børste.

4. For at sætte låget på igen skal du sætte tappen på låget ind i åbningen foran på robotten og derefter dreje låget ned for at lukke låsen.

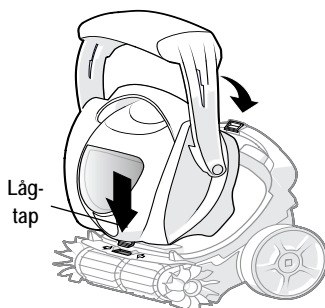

5. Lad robotten tørre helt i skyggen, før du tilslutter den til opladeren igen.

# 3 Opbevaring og vedligeholdelse

## Daglig opbevaring

- Opbevar robotten på et beskyttet og tørt sted med en omgivelsestemperatur mellem 10 °C og 32 °C, utilgængeligt for børn, kæledyr, andre fremmedlegemer osv.
- Robotten må aldrig opbevares eller tørres i direkte sollys.
- Udsæt ikke robotten for ild, høje temperaturer, antændelseskilder eller pool- og spa-kemikalier.
- Efterlad ikke robotten i vandet, når den ikke er i brug.

## Opbevaring i længere tid og om vinteren

- Fjern robotten fra spaen, og dræn alt vand for at undgå frostskafer (frostskafer er ikke dækket af garantien).
- Batteriet aflades af sig selv under opbevaring. Ved langtidsopbevaring anbefales det at opbevare robotten med mindst 50 % batterikapacitet (indikeres af langsomt blinkende orange eller konstant grøn batteriindikator).
- Genoplad batteriet mindst en gang hver 6. måned, når den ikke er i brug.
- Tag stikket ud af stikkontakten, når du opbevarer robotten.

DA

## Rutinemæssig vedligeholdelse

Rutinemæssig vedligeholdelse er vigtig for at holde robotten i god stand og kan forlænge dens levetid.

Rutinemæssig vedligeholdelse omfatter:

- Rengøring med jævne mellemrum grundigt med sæbevand og en blød børste.
- Rengøring af børster og alle udsatte bevægelige dele.
- Tjek for slidte eller beskadigede dele, f.eks. låg, filterbeholder og børster.
- Kontrol af batteriets opladningsniveau, og genopladning af robotten mindst hver 6. måned.
- Udtagning af stikket fra stikkontakten, når den ikke er i brug.



Batteriet er ikke en komponent, der kan serviceres eller udskiftes. Forsøg ikke at servicere batteriet. Se ADVARSLER for yderligere oplysninger om batteriet.

# Fejlfinding

Problem	Afhjælpning
<b>Robotten tænder ikke</b>	<ul style="list-style-type: none"><li>• Lavt batteriniveau. Oplad, indtil batteriindikatoren lyser grønt.</li><li>• Tryk tænd/sluk-knappen ned og slip den mod symbolet  for at starte/stoppe robotten.</li><li>• Overophedet. Flyt robotten til et køligere område. Må ikke opbevares over 32 °C.</li></ul>
<b>Robotten oplades ikke</b>	<ul style="list-style-type: none"><li>• Ingen strøm. Nulstil hovedafbryderen. Prøv at sætte opladeren i en anden stikkontakt.</li><li>• Beskidd forbindelse. Fjern snavs fra stikket på robotten.</li></ul>
<b>Robotten dykker ikke ned - eller - bevæger sig ikke i vandet</b>	<ul style="list-style-type: none"><li>• Indespærret luft. Hold robotten under vand, vip og ryst for at frigøre luftbobler.</li><li>• Filteret er fuldt/beskidd. Tøm beholderen, vask den med sæbevand og en blød børste.</li><li>• Sørg for, at svømmerarmen kan bevæge sig frit.</li><li>• Drej hjulene frem og tilbage manuelt for at løsne blokeringer.</li></ul>
<b>Robotten kravler ikke op ad væggene - eller når ikke alle områder.</b>	<ul style="list-style-type: none"><li>• Filteret er fuldt/beskidd. Tøm beholderen, vask den med sæbevand og en blød børste.</li><li>• Sluk for spaens pumpe og dyser, mens du bruger robotten.</li><li>• Ubalance i vandkemien. Rådfør dig med en spa-servicemedarbejder.</li><li>• Nogle spa-designs kan have områder, der er utilgængelige for robotten.</li></ul>
<b>Låget løsner sig uventet</b>	<ul style="list-style-type: none"><li>• Sæt låget sikkert på igen (se trin i afsnittet "Tøm filterbeholderen").</li><li>• Låsen sidder fast. Se problem/løsning for låsen nedenfor.</li></ul>
<b>Låsen er svær at åbne - eller - forbliver ikke låst.</b>	<ul style="list-style-type: none"><li>• Nedsænk robotten i vand, åbn og luk låsen et par gange for at skylle sandet ud.</li><li>• Lad robotten tørrer helt, åbn og luk låsen et par gange for at blæse sandet ud.</li></ul>
<b>Sand/snavs slipper ud af filteret</b>	<ul style="list-style-type: none"><li>• Tøm beholderen, vask med sæbevand og en blød børste. Sørg for, at beholderen sidder korrekt og vender korrekt.</li></ul>
<b>Robotten flyder op til overfladen</b>	<ul style="list-style-type: none"><li>• Normal drift. Robotten stopper og flyder, når rengøringscyklussen er færdig.</li><li>• Normal drift. Robotten flyder med jævne mellemrum under navigation.</li></ul>
<b>Robotten flyder ikke op til overfladen ved afslutningen af cyklussen.</b>	<ul style="list-style-type: none"><li>• Filteret er meget fyldt. Tøm filterbeholderen.</li></ul>
<b>Blinkende rød indikator</b>	<ul style="list-style-type: none"><li>• Blokering er registreret. Sluk for robotten, og fjern låget. Fjern snavs fra udsatte bevægelige dele.</li></ul>

- Hvis problemet fortsætter, bedes du kontakte forhandleren for at anmode om at få robotten gennemset for fejl.



**Før oppstart** - Denne håndboken (originalinstruksjoner) inneholder viktige instruksjoner for installasjon og oppstart. Les alle sikkerhetsadvarslene før du begynner på installasjonen.



**Avtakbar strømledning (ekstern adapter)** Bruk KUN den avtakbare strømledningen som følger med dette utstyret.



**Ikke beregnet på bruk i svømmebassenger.**

## Deler

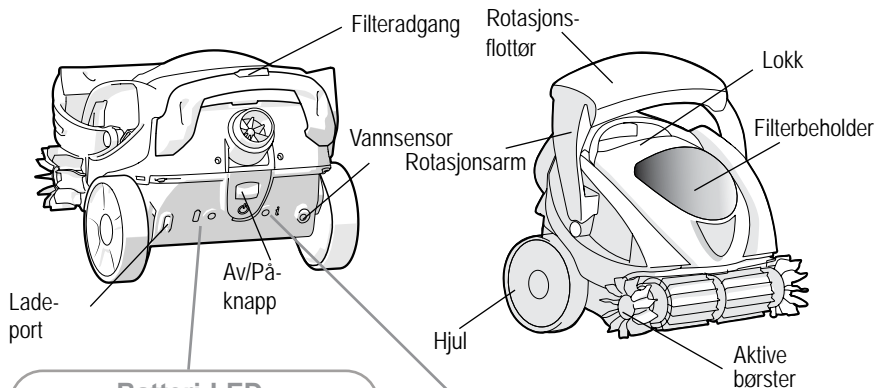

### Batteri-LED

Lyser grønt	Ladet. Klar til å kjøre en full syklus.
Blinker oransje	Lader
Blinker oransje	I drift. Lavt batteri.
Blinker oransje (når du trykker på Av/På)	Svært lavt batterinivå. Lading trengs. Kan ikke kjøre lader.
Blinker rødt	Ladefeil

### Info-LED

Blinker grønt	På. Ikke i vann
Lyser grønt	I drift. I vann.
Blinker rødt	Feil

## Spesifikasjoner

Inngang batterilader:	100-240V, 50/60Hz maks 0,6A
Ladetemperatur:	Maksimum 40°C Minimum 5°C
Vanntemperatur:	Maksimum 40°C Minimum 5°C
Driftsdybde:	Maksimum 1,6 m Minimum 25 cm

### Slå av og på SpaBot

**PÅ** For å slå på SpaBot trykk ned og slipp opp Av/På-knappen én gang. Hjulene og børstene vil bevege seg for- og bakover én gang. Batteri-LED vil lyse grønt og info-LED vil blinke grønt. SpaBot er nå klar til å settes i vannet. SpaBot vil automatisk slås av hvis den ikke settes i vannet.

**AV** For å slå av SpaBot trykk ned og slipp opp Av/På-knappen én gang. Batteri-LED og info-LED slutter å lyse. SpaBot vil automatisk slås av etter at rensesyklusen er fullført.

# 1 Lader

- ADVARSEL Bruk kun batteriladeren som følger med rensenheten. Ikke bruk en skjøteledning.
- Følg alle ladeinstruksjonene og ikke lad SpaBot utenfor temperaturområdet angitt i instruksjonene. Feil lading eller lading ved temperaturer utenom det angitte området kan skade batteriet og øke brannrisikoen.
- Ladeporten må være tørr før du kobler til kabelen.

- Av sikkerhetshensyn leveres rensen delvis ladet. **Lad rensen fullt opp (4 timer) før du bruker den for første gang.**
1. Renseren må lades på en flat overflate på et rent, tørt, godt luftet sted innendørs, fortrinnsvis i huset, garasjen eller uthuset ved en omgivelsestemperatur mellom 5°C og 40°C.

Renseren må ikke lades i direkte sollys eller være utsatt for vann, varme, antenneskilder, bassengkjemikalier, og må oppbevares utilgjengelig for barn. Må ikke settes rett på bakken eller på fuktige steder.

2. Koble batteriladeren til baksiden av rensen.
3. Koble til strømledningen. Batteri-LED blinker oransje for å vise at enheten får tilført strøm og at rensen lader.

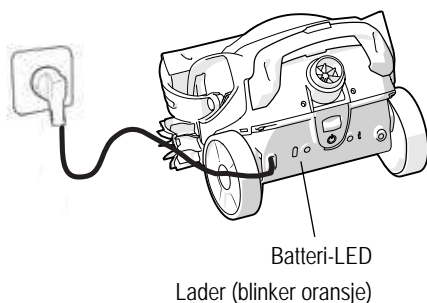

4. Når ladingen er fullført, lyser batteri-LED grønt for å vise at ladingen er fullført.

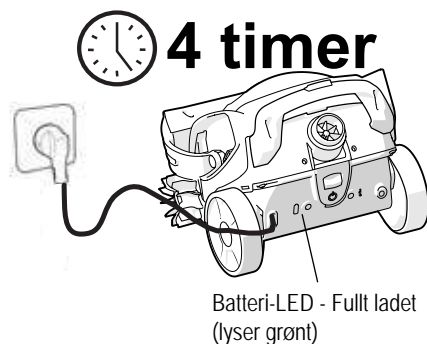

Koble fra rensen når den er fullt ladet for å forlenge batteriets levetid.

# 2 Rengjøring



For å unngå risiko for alvorlig personskade, må ikke spaet brukes når renseren er i vannet eller i drift. Slå av spapumpen og sprutdysene når renseren brukes.



## Rensemønster

 **60 min**

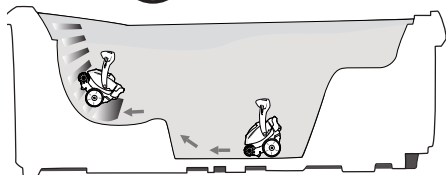

SpaBot navigerer automatisk rundt gulvet, setene og veggene på spaet (rototen beveger seg opp og ned tilfeldig). Roboten renser spaet på kun 60 minutter.

## Start rensing

1. Trykk ned av/på-knappen. Hjulene og børstene beveger seg raskt for- og bakover én gang for å bekrefte at strømmen er på.
2. Sett renseren i spaet (renseren begynner ikke før den er i vannet).

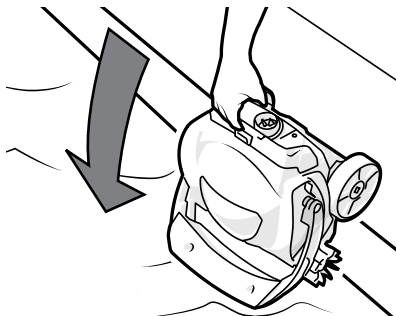

3. Vent til boblene slutter og slipp renseren slik at den flyter ned til bunnen. Renseren registrerer at den er i vannet og begynner å bevege seg.

**NO**

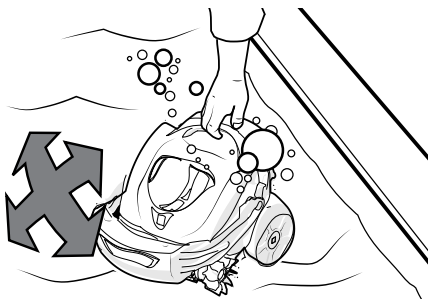

## Ta renseren ut av vannet

1. Når rensesyklusen er avsluttet, vil renseren flyte opp til overflaten og begge LED-lampene vil være slukket.
2. Grip fatt i håndtaket så snart du kan og dra renseren ut av vannet.

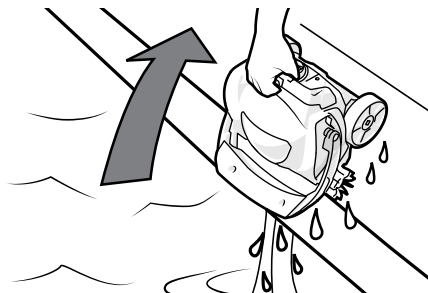

## Tøm filterbeholderen

Tøm filterbeholderen etter hver rensesyklus.

1. Trykk ned knappen på lokket og løft det av.

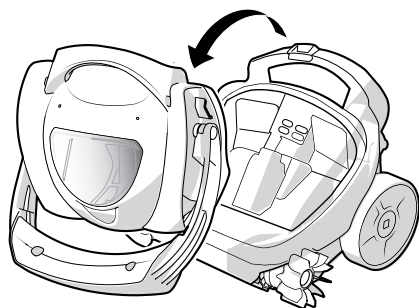
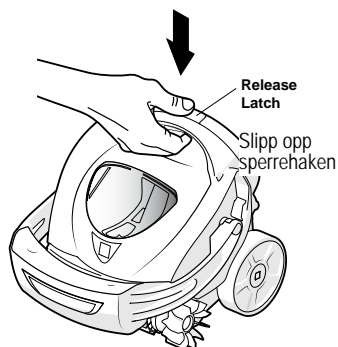

2. Trykk på utløserknappen for å fjerne filterbeholderen.

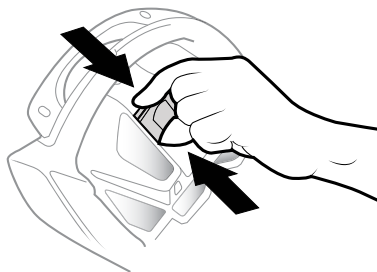

3. Tøm filterbeholderen og skyll det med rent vann. Fest beholderen tilbake på lokket.



**MERK:** Små urenheter kan gjøre filteret og renseren mindre effektive over tid. Vask dem grundig med såpevann og en myk børste fra tid til annen.

4. Lokket settes tilbake ved å stikke klaffen i sprekken foran på renseren, og vri lokket nedover for å lukke det.

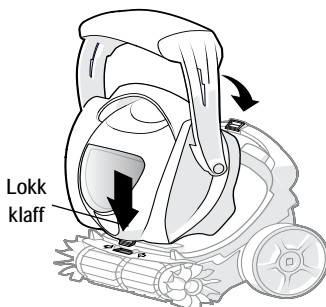

5. La renseren tørke fullstendig i skyggen før den kobles til laderen.

# 3 Oppbevaring og vedlikehold

## Daglig oppbevaring

- Oppbevar renseren på et beskyttet og tørt sted med en omgivelsestemperatur mellom 10°C og 32°C, utilgjengelig for barn, kjæledyr, andre gjenstander osv.
- Renseren må aldri oppbevares eller tørkes i direkte sollys.
- Den må ikke utsettes for brann, ekstreme temperaturer, antenningskilder eller kjemikalier til basseng eller spa.
- Renseren må ikke ligge i vannet når den ikke er i bruk.

## Langtids oppbevaring og overvintring

- Fjern renseren fra spaet og tøm ut alt vannet for å unngå frostskafer (frotskafer dekkes ikke av garantien).
- Batteriet utlades av seg selv under lagring. Ved lengre tids lagring, anbefales det å lade renseren minst 50 % av batterikapasiteten (batteri-LED blinker langsomt oransje eller lyser grønt).
- Lad opp batteriet minst én gang hver 6. måned når batteriet ikke er i bruk.
- Koble renseren fra strømledningen under lagring.

NO

## Rutinemessig vedlikehold

Rutinemessig vedlikehold er ytterst viktig for å holde renseren i god stand, og det kan forlenge levetiden dens.

Rutinemessig vedlikehold inkluderer:

- Vask filterbeholderen grundig fra tid til annen med såpevann og en myk børste.
- Rens børster og alle utsatte bevegelige deler.
- Sjekk for slitte og skadde deler, f.eks. lokk, filterbeholder, børster.
- Sjekk batteriets ladenivå og lad opp renseren minst hver 6. måned.
- Frakoble støpselet fra strømledningen når det ikke er i bruk.



Batteriet kan ikke vedlikeholdes eller skiftes ut. Ikke forsøk å vedlikeholde batteriet. Se ADVARSLER for mer informasjon om batteriet.



# Feilsøking

Problem	Løsning
<b>Umulig å slå på renseren</b>	<ul style="list-style-type: none"><li>• Batteriet er lavt. Lad inntil batteri-LED lyser grønt.</li><li>• Trykk ned og slipp opp av/på-knappen i retning symbolet  for å starte/stoppe renseren.</li><li>• Overopphetet. Flytt renseren til et kjøligere sted. Oppbevares ved høyst 32°C.</li></ul>
<b>Renseren lader ikke</b>	<ul style="list-style-type: none"><li>• Ingen strøm. Nullstill kretsbyter. Prøv å plugge laderen til en annen stikkontakt.</li><li>• Skitten kontakt. Fjern urenheter fra renseren.</li></ul>
<b>Renseren synker ikke eller beveger seg ikke i vannet</b>	<ul style="list-style-type: none"><li>• Innesperret luft. Hold renseren under vann og på skrå for å slippe ut luftbobler.</li><li>• Filteret er fullt/skittent. Når beholderen er tom, vask den med såpevann og en myk børste.</li><li>• Sørg for at rotasjonsarmen beveger seg fritt.</li><li>• Vri hjulene frem og tilbake for hånd for å frigjøre dem.</li></ul>
<b>Renseren klatrer ikke opp veggene eller beveger seg ikke overalt</b>	<ul style="list-style-type: none"><li>• Filteret er fullt/skittent. Når beholderen er tom, vask den med såpevann og en myk børste.</li><li>• Slå av spapumpen og sprutdysene når renseren brukes.</li><li>• Ubalanse i vannkjemien. Kontakt en fagperson innen spaserice.</li><li>• Enkelte spaproducenter kan ha beregnet steder som er utilgjengelige for renseren.</li></ul>
<b>Lokket åpnes tilfeldig</b>	<ul style="list-style-type: none"><li>• Fest lokket godt (se trinnet i avsnittet "Tøm filterbeholderen").</li><li>• Sperrehaken sitter fast. Se problem/løsning om sperrehake nedenfor.</li></ul>
<b>Sperrehaken er vanskelig å åpne eller åpnes av seg selv.</b>	<ul style="list-style-type: none"><li>• Sett renseren i vannet, åpne og lukk sperrehaken flere ganger for å skylle ut sand.</li><li>• Tørk renseren fullstendig, åpne og lukk sperrehaken flere ganger, blås ut sand.</li></ul>
<b>Sand/urenheter slipper ut av filteret</b>	<ul style="list-style-type: none"><li>• Fjern beholderen, vask den med såpevann og en myk børste. Sørg for at beholderen sitter godt på plass og er vendt i riktig retning.</li></ul>
<b>Renseren flyter opp til overflaten</b>	<ul style="list-style-type: none"><li>• Normalt. Renseren stopper og flyter opp når rensesyklusen er fullført.</li><li>• Normalt. Renseren flyter opp av og til når den renser vannet.</li></ul>
<b>Renseren flyter ikke opp til overflaten ved slutten av syklusen</b>	<ul style="list-style-type: none"><li>• Filteret er svært fullt. Tøm filterbeholderen.</li></ul>
<b>LED blinker rødt</b>	<ul style="list-style-type: none"><li>• Tilstopping oppdaget. Slå av renseren og ta av lokket. Rens urenheter fra eksponerte bevegelige deler.</li></ul>

- Hvis problemet vedvarer, kontakt forhandleren for å be om en gjennomgang.



**Ennen käyttöä** -Tämä käyttöopas (alkuperäiset ohjeet) sisältää tärkeät asennus- ja käynnistysohjeet. Lue kaikki turvallisuusvaroitukset ennen asennuksen aloittamista.

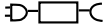

**Irrotettava virransyöttöyksikkö (ulkoinen sovitin)** Käytä VAIN tämän laitteen mukana toimitettua irrotettavaa virransyöttöyksikköä.



**Ei tarkoitettu käytettäväksi uima-altaissa.**

## Kokoonpano

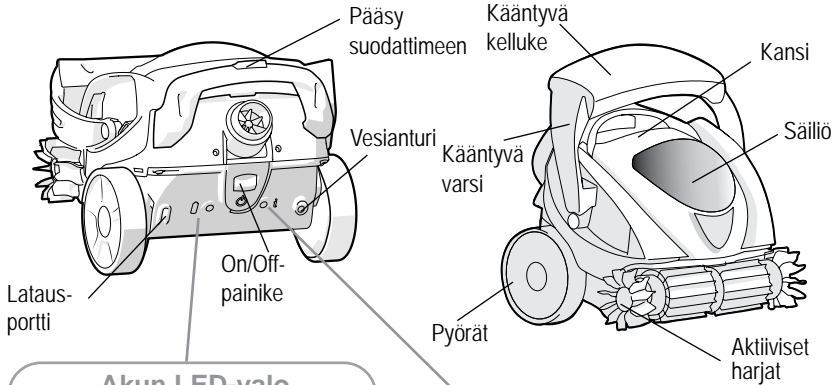

### Akun LED-valo

Kiinteästi palava vihreä	Ladattu. Valmis täyden jakson suorittamiseen.
Vilkkuva oranssi	Ladataan
Vilkkuva oranssi	Käynnissä. Alhainen akku.
Vilkkuu oranssina (kun On/Off-painiketta painetaan)	Erittäin alhainen akkutaso. Tarvitaan latausta. Laitetta ei voi käyttää.
Vilkkuva punainen	Latausvirhe

### LED-tietovalo

Vilkkuva vihreä	Päällä. Ei vedessä
Kiinteästi palava vihreä	Käynnissä. Vedessä.
Vilkkuva punainen	Virhe

### SpaBotin kytkeminen päälle ja pois päältä

**PÄÄLLE** Kytke SpaBot PÄÄLLE painamalla On/Off-painiketta kerran pohjaan ja vapauttamalla se. Pyörät ja harjat liikkuvat eteen ja taakse kerran. Akun LED-valo palaa vihreänä ja LED-tietovalo vilkkuu vihreänä. SpaBot voidaan nyt laittaa ammeeseen. SpaBot sammuu automaattisesti, jos sitä ei laiteta veteen.

**POIS PÄÄLTÄ** Kytke SpaBot POIS PÄÄLTÄ painamalla On/Off-painiketta kerran pohjaan ja vapauttamalla se. Akun LED-valo ja LED-tietovalo sammuvat. SpaBot sammuu automaattisesti, kun puhdistusjakso on päättynyt.

### Tekniset tiedot

Akkulaturin tulo:	100-240 V, 50/60 Hz Enintään 0,6 V
Latauslämpötila:	Enintään 40°C Vähintään 5°C
Veden lämpötila-alue:	Enintään 40°C Vähintään 5°C
Käyttösyvyys:	Enintään 1,6 m Vähintään 25 cm

# 1

## Lataus

- **VAROITUS** Käytä vain puhdistuslaitteen mukana toimitettua akkulaturia. Älä käytä jatkojohtoa.
- Noudata kaikkia latausohjeita äläkä lataa SpaBotia ohjeissa mainitun lämpötila-alueen ulkopuolella. Vääränlainen lataus tai lataaminen mainitun lämpötila-alueen ulkopuolella voi vahingoittaa akkua ja lisätä tulipalon vaaraa.
- Latausportin on oltava kuiva ennen johdon liittämistä.

- Puhdistuslaite toimitetaan osittain ladattuna turvallisuussyistä.  
**Lataa puhdistuslaite täyteen (4 tuntia) ennen kuin käytät sitä ensimmäistä kertaa.**

1. Latauksen aikana aseta puhdistuslaite litteälle pinnalle puhtaaseen, kuivaan ja hyvin tuuletettuun sisätilaan, mielellään kodin sisälle, autotalliin tai vajaan, jonka ympäröivä lämpötila on 5-40 °C:n välillä.

Latauksen aikana puhdistuslaitetta ei saa altistaa suoralle auringonvalolle, vedelle, lämmönsyötyslähteille, uima-altaaseen tai kemikaaleille, ja se on pidettävä kaukana lasten ulottuvilta. Älä laita laitetta suoraan kosketuksiin maaperän tai kosteiden ympäristöjen kanssa.

2. Liitä akkulaturi puhdistuslaitteen taakse.
3. Kytke virtajohto. Akun LED-valo vilkkuu oranssina, mikä tarkoittaa että virta on päällä ja laitetta ladataan.

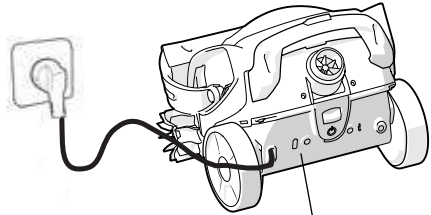

Akun LED-valo  
Lataus käynnissä (vilkkuva oranssi)

4. Kun lataus on valmis, akun LED-valo palaa vihreänä ilmaisten, että laite on ladattu täyteen.

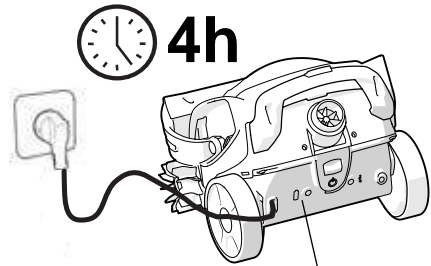

Akun LED-valo - Ladattu täyteen (palaa vihreänä)

Kytke johto irti puhdistuslaitteesta latauksen jälkeen akun käyttöiän pidentämiseksi.

# 2 Puhdistus



Älä käytä ammetta, kun puhdistuslaite on sen sisällä tai käytössä mahdollisten vakavien loukkaantumisten välttämiseksi. Sammuta ammeen pumppu ja vesisuihkut, kun käytät puhdistuslaitetta.



## Puhdistusmalli

 **60 min**

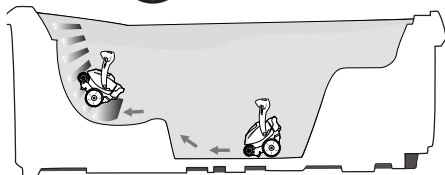

SpaBot navigoi automaattisesti ammeen pohjassa, istuimissa ja seinissä (sukeltamalla ja nousemalla pintaan satunnaisesti), ja puhdistaa ammeen vain 60 minuutissa.

## Puhdistuksen aloittaminen

1. Paina On/Off-painike pohjaan. Pyörät ja harjat liikkuvat nopeasti eteen ja taakse kerran varmistaen, että virta on päällä.
2. Upota puhdistuslaite ammeeseen (puhdistuslaite ei käynnisty ennen kuin se tunnistaa veden).

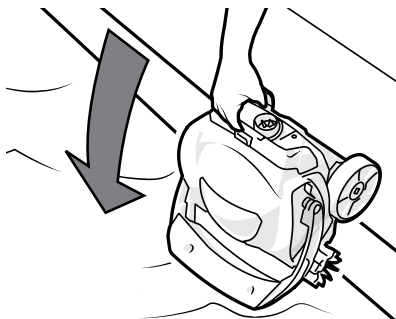

3. Odota, että laitteesta ei tule enää kuplia, ja anna sitten laitteen pudota ammeen pohjalle. Puhdistuslaite tunnistaa olevansa vedessä ja aloittaa puhdistuksen.

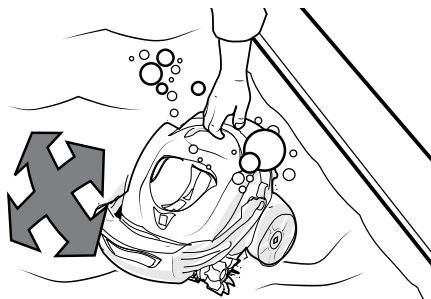

## Laitteen poistaminen ammeesta

1. Kun puhdistusjakso päättyy, puhdistuslaite nousee pinnalle ja molemmat LED-valot sammuvat.
2. Kun laite on tarpeeksi lähellä, ota kiinni sen kahvasta ja nosta laite pois vedestä.

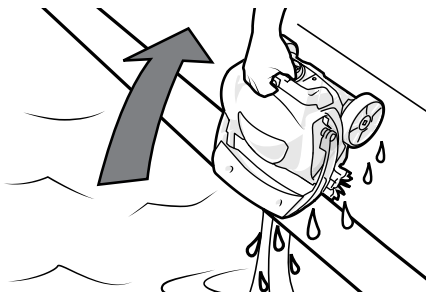

FI

## Suodatinsäiliön tyhjentäminen

Tyhjennä suodatinsäiliö jokaisen puhdistusjakson jälkeen.

1. Paina kannen avaussalppaa ja irrota kansi.

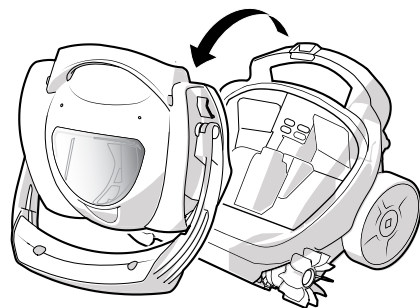
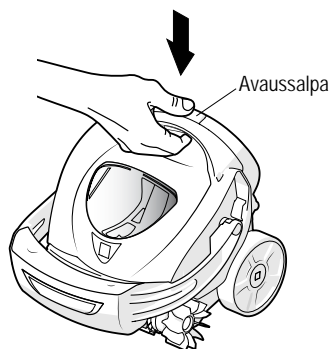

2. Paina suodatinkannen avaussalppaa irrottaaksesi suodatinsäiliön.

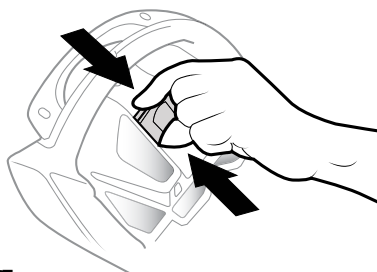

3. Tyhjennä roskat ja huuhtele säiliö puhtaalla vedellä. Kiinnitä säiliö takaisin kanteen.



**HUOMAUTUS:** Pienikokoiset roskat voivat vaikuttaa säiliön suodatuksen ja puhdistuslaitteen suorituskykyyn. Puhdista säiliö säännöllisesti saippuvedellä ja pehmeällä harjalla.

4. Kiinnitä kansi paikoilleen asettamalla kannen kieleke puhdistuslaitteen edessä olevaan koloon ja käännä kansi alas salvan sulkemiseksi.

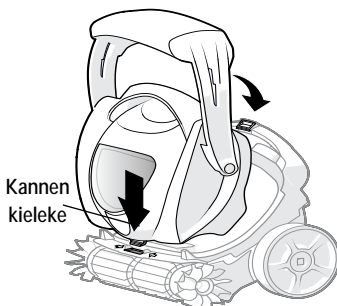

5. Anna puhdistuslaitteen kuivua kunnolla varjossa ennen kuin liität sen takaisin laturiin.

# 3 Säilytys ja huolto

## Päivittäinen säilytys

- Säilytä puhdistuslaite suojaisassa ja kuivassa paikassa, jonka ympäröivä lämpötila on 10-32 °C, kaukana lasten, lemmikkieläinten ja vieraiden esineiden ulottuvilta.
- Älä koskaan säilytä tai kuivaa puhdistuslaitetta suorassa auringonvalossa.
- Älä altista puhdistuslaitetta tulelle, liiallisille lämpötiloille, sytytyslähteille tai altaan ja ammeen kemikaaleille.
- Älä jätä puhdistuslaitetta veteen, kun se ei ole käytössä.

## Pitkäaikainen ja talvisäilytys

- Poista puhdistuslaite ammeesta ja tyhjennä vesi sen sisältä välttääksesi vesivahinkoja (takuu ei kata jäätymisvaurioita).
- Akku tyhjenee itsestään säilytyksen aikana. Suosittelemme varastoimaan puhdistuslaitteen pitkäaikaista säilytystä varten vähintään 50 %:n akkukapasiteetilla (mikä ilmaistaan hitaasti vilkuvalla oranssilla tai kiinteästi palavalla vihreällä akun LED-valolla).
- Lataa akku uudelleen vähintään 6 kuukauden välein, kun se ei ole käytössä.
- Kytke puhdistuslaite irti virtajohdosta säilytyksen ajaksi.

FI

## Rutiinihuolto

Rutiinihuolto on välttämätöntä puhdistuslaitteen hyvän työkunnon ylläpitämiseksi, ja se voi pidentää puhdistuslaitteen käyttöikää.

Rutiinihuoltoon kuuluu seuraavaa:

- Puhdista säiliö säännöllisesti saippuavedellä ja pehmeällä harjalla.
- Puhdista harjat ja kaikki näkyvät liikkuvat osat.
- Tarkista osien, kuten kannen, suodatinsäiliön ja harjojen, mahdollinen kuluminen tai vaurioituminen.
- Tarkista akun lataustaso ja lataa puhdistuslaite vähintään 6 kuukauden välein.
- Kytke puhdistuslaite virtalähteestä, kun se ei ole käytössä.



Akku ei ole huollettava tai vaihdettava osa. Älä yritä huoltaa akkua. Katso lisää tietoja akusta kohdasta VAROITUKSET

# Vianmääritys

Ongelma	Ratkaisu
<b>Puhdistuslaite ei käynnisty</b>	<ul style="list-style-type: none"><li>Alhainen akku. Lataa, kunnes akun LED-valo palaa vihreään.</li><li>Paina On/Off-painike pohjaan ja vapauta se kohti  -symbolia puhdistuslaitteen käynnistämiseksi/pysäyttämiseksi.</li><li>Ylikuumentunut. Siirrä puhdistuslaite viileämpään paikkaan. Älä säilytä yli 32 °C:ssa.</li></ul>
<b>Puhdistuslaite ei lataudu</b>	<ul style="list-style-type: none"><li>Ei virtaa. Nollaa virtakytkin. Yritä kytkeä laturi eri pistorasiaan.</li><li>Likainen liitin. Poista roskat puhdistuslaitteen liittimestä.</li></ul>
<b>Puhdistuslaite ei sukella -tai- ei liiku vedessä</b>	<ul style="list-style-type: none"><li>Sen sisällä on ilmaa. Pidä puhdistuslaitetta veden alla, kallista ja ravista sitä, jotta ilmakuplat poistuvat.</li><li>Suodatin on täynnä/likainen. Tyhjennä säiliö, pese se saippuavedellä ja pehmeällä harjalla.</li><li>Varmista, että kääntyvä kellukevarsi liikkuu vapaasti.</li><li>Pyöritä käsin pyöriä eteen ja taakse jumituksen poistamiseksi.</li></ul>
<b>Puhdistuslaite ei kiipeä seiniä pitkin -tai- ei mene kaikille alueille</b>	<ul style="list-style-type: none"><li>Suodatin on täynnä/likainen. Tyhjennä säiliö, pese se saippuavedellä ja pehmeällä harjalla.</li><li>Sammuta ammeen pumppu ja vesisuihkut, kun käytät puhdistuslaitetta.</li><li>Vesikemikaalien epätasapaino. Ota yhteys ammeen huoltohenkilöstöön.</li><li>Joissakin ammemalleissa voi olla alueita, joihin puhdistuslaite ei pääse.</li></ul>
<b>Kansi irtoaa odottamattomasti</b>	<ul style="list-style-type: none"><li>Kiinnitä kansi turvallisesti takaisin (katso vaihe osiossa ”Suodatinsäiliön tyhjentäminen”).</li><li>Salpa on jumissa. Katso salvan ongelma/ratkaisu alta.</li></ul>
<b>Salpa aukeaa hankalasti -tai- ei pysy kiinni.</b>	<ul style="list-style-type: none"><li>Upota puhdistuslaite veteen, avaa ja sulje salpa muutaman kerran hiekan poistamiseksi.</li><li>Kuivaa puhdistuslaite kunnolla, avaa ja sulje salpa muutaman kerran ja puhalla hiekka pois.</li></ul>
<b>Hiekkaa/roskia karkaa suodattimesta</b>	<ul style="list-style-type: none"><li>Irrota säiliö, pese se saippuavedellä ja pehmeällä harjalla. Varmista, että säiliö on asetettu kunnolla paikoilleen oikeaan asentoon.</li></ul>
<b>Puhdistuslaite kelluu pinnalla</b>	<ul style="list-style-type: none"><li>Normaali toiminta. Puhdistuslaite pysähtyy ja kelluu, kun puhdistusjakso on päättynyt.</li><li>Normaali toiminta. Puhdistuslaite kelluu säännöllisesti navigoinnin aikana.</li></ul>
<b>Puhdistuslaite ei kellu pinnalla puhdistusjakson loppuksi</b>	<ul style="list-style-type: none"><li>Suodatin on liian täynnä. Tyhjennä suodatinsäiliö.</li></ul>
<b>Vilkkuva punainen LED-valo</b>	<ul style="list-style-type: none"><li>Laite on havainnut tukoksen. Sammuta puhdistuslaite ja irrota kansi. Poista roskat näkyvistä liikkuvista osista.</li></ul>

- Jos ongelma jatkuu, ota yhteys jälleenmyyjään ja pyydä diagnostiikkatarkastus.

**قبل البدء -** يحتوي هذا الدليل (وهو ترجمة للنسخة الإنجليزية الأصلية) على معلومات أساسية تخص التركيب وبدء التشغيل. اقرأ كل تنبيهات السلامة قبل البدء في التركيب.



وحدة الطاقة القابلة للفصل (الموانم الخارجي) استخدم فقط شاحن البطارية.

غير مخصص ليستخدم في حوض السباحة



## الوصف

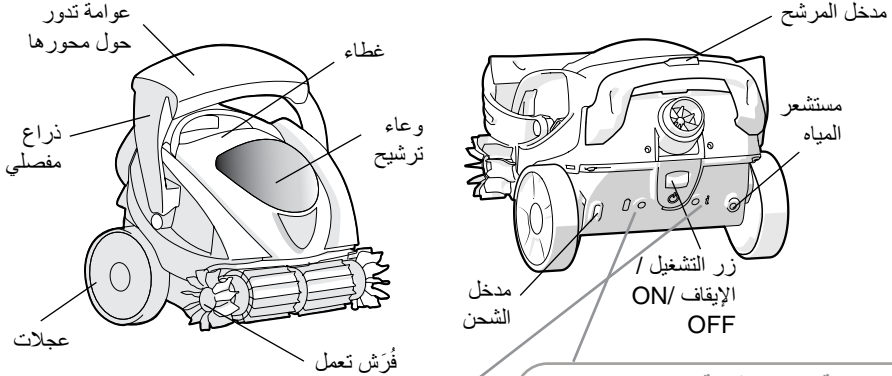

### لمبة بيان المعلومات

أخضر ثابت	أخضر يومض	ON. خارج الماء
أخضر ثابت	أخضر ثابت	قيد التشغيل. في الماء
وميض أحمر	وميض أحمر	خطأ

### لمبة بيان البطارية

أخضر ثابت	مشحون جاهز للقيام بدورة كاملة.
برتقالي يومض	جاري الشحن
برتقالي يومض	قيد التشغيل. البطارية ضعيفة.
برتقالي يومض (بعد الضغط على زر التشغيل / الإيقاف ON/OFF)	مستوى البطارية ضعيف جدًا. إعادة شحن الروبوت. تعذر تشغيل الروبوت.
وميض أحمر	خطأ في الشحن

### تشغيل وإيقاف SpaBot

**ON** لتشغيل SpaBot، مرر الزر ON/OFF نحو الأسفل واتركه. فتتقدم العجلات والفُرش للأمام وترجع للوراء مرة واحدة، ولمبة بيان البطارية تكون خضراء ثابتة وتومض لمبة بيان المعلومات باللون الأخضر. SpaBot جاهز لوضعه في النادي الصحي. ينطفئ SpaBot تلقائيًا إذا لم يتم وضعه في الماء.

**OFF** لإيقاف تشغيل SpaBot، مرر زر التشغيل/الإيقاف ON/OFF نحو الأسفل واتركه. فتتطفئ لمبة بيان البطارية ولمبة بيان المعلومات. ينطفئ SpaBot تلقائيًا بمجرد انتهاء دورة التنظيف.

### المواصفات

مدخل شاحن البطارية	100 - 240 فولط، 50 / 60 هرتز 0.6 أمبير كحد أقصى
درجة حرارة الشحن	40 درجة مئوية كحد أقصى 5 درجة مئوية كحد أدنى
نطاق درجة حرارة الماء	40 درجة مئوية كحد أقصى 5 درجة مئوية كحد أدنى
عمق التشغيل	1.6 متر كحد أقصى 25 سم كحد أدنى



# 1 عند الشحن

- استخدم فقط شاحن البطارية المُباع مع الروبوت. لا تستخدم وصلة تطويل كهربائية.
- اتبع كل تعليمات الشحن ولا تشحن البطارية أو الجهاز خارج نطاق درجة الحرارة المحددة في هذا الدليل.
- الشحن غير الصحيح أو في درجات حرارة خارج النطاق المحدد يمكن أن يتلف البطارية ويزيد من خطر حدوث حريق.



• Le port de charge doit être sec avant de brancher le câble •

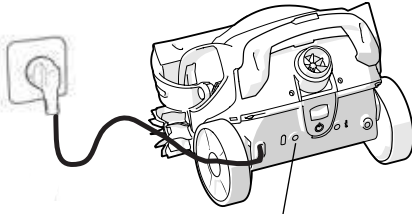

لمبة بيان البطارية - الشحن  
(يرتقالي يومض)

- يتم إرسال الروبوت مع شحنة جزئية كإجراء للسلامة. اشحنه بالكامل (4 ساعات) قبل استخدامه للمرة الأولى.

1. أثناء الشحن، ضع الروبوت على سطح مستوي في مكان نظيف، وجاف وجيد التهوية داخل المكان، ويُفضل في منزل، أو مرآب أو عنبر (درجة الحرارة المحيطة: ما بين 5 و 40 درجة مئوية).

4. عند انتهاء الشحن، فإن لمبة بيان حالة البطارية تضيء باللون الأخضر بشكل ثابت، مبيّنة أن الشحن قد اكتمل.

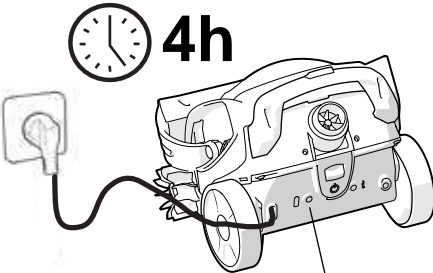

لمبة بيان البطارية - الشحن  
كامل (أخضر ثابت)

أثناء الشحن، لا يجب تعريض الروبوت لضوء الشمس المباشر ولا الماء ولا مصادر الحرارة ولا حوض السباحة ولا المنتجات الكيميائية، ويجب إبقاؤه بعيداً عن الأطفال. لا تضعه متلامساً بشكل مباشر مع الأرض أو البيئة الرطبة.



2. وصل كابل الكهرباء خلف الروبوت.
3. قم بتوصيل كابل الكهرباء. تومض لمبة بيان حالة البطارية باللون البرتقالي لتبين أن الجهاز موصول بالكهرباء وأنه جارٍ شحنه.

افصل الروبوت عن الكهرباء عندما يكتمل الشحن لزيادة مدة حياة البطارية.



# 2 التنظيف



لتجنب أي خطر لحدوث جرح قد يكون خطيرًا، لا تستخدم النادي الصحي وأطفئ مضخة النادي الصحي ورشاشات المياه عندما يكون الروبوت مغمورًا أو قيد التشغيل.



## نموذج التنظيف

3. انتظر حتى تتوقف الفقاعات واطرك الروبوت حتى يغوص في قاع النادي الصحي. فيستشعر الروبوت الماء ويبدأ في التحرك.

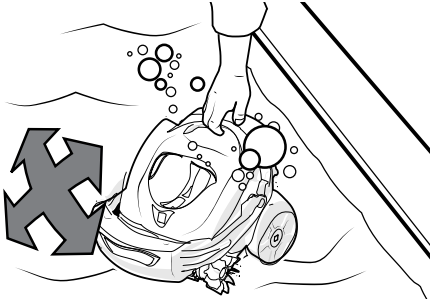

## الإخراج من النادي الصحي

1. عندما تنتهي دورة التنظيف، يطفو الروبوت على السطح وتنطفئ لمبات البيان.
2. عندما يكون في متناول اليد، امسك مقبض الروبوت وأخرجه من الماء.

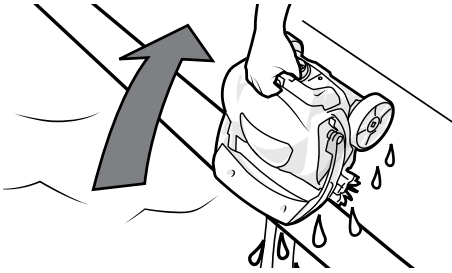

60 دقيقة

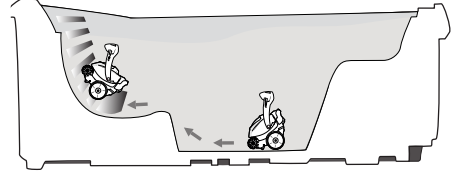

يجوب SpaBot القاع وينظفه بطريقة تلقائية، وكذلك المقاعد والجوانب في النادي الصحي بأن يغوص ثم يصعد للسطح بطريقة عشوائية. تستمر الدورة لمدة 60 دقيقة.

## بدء تشغيل التنظيف

1. مرر زر التشغيل/ الإيقاف ON/OFF نحو الأسفل واطركه. فيتقدم الروبوت ويتراجع لمرة واحدة لتأكيد أن الجهاز يعمل.
2. اغمر الروبوت في النادي الصحي (لا يعمل الروبوت طالما أنه لم يستشعر الماء).

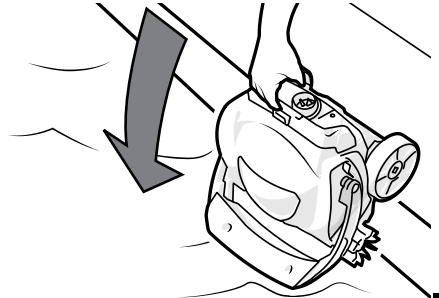

## تفريغ وعاء الترشيح

قم بتفريغ وعاء الترشيح بعد كل دورة تنظيف.

1. اضغط على مزلاج الفتح واسحب الغطاء.

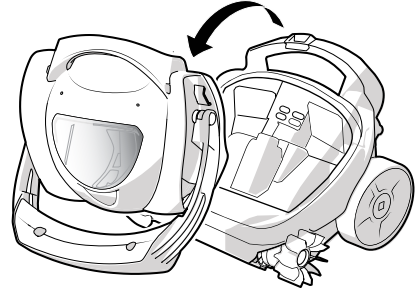
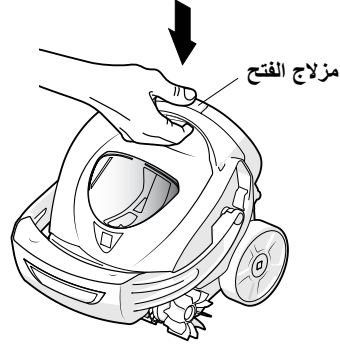

2. اضغط على زر تحرير قفل غطاء المرشح لسحب وعاء الترشيح.

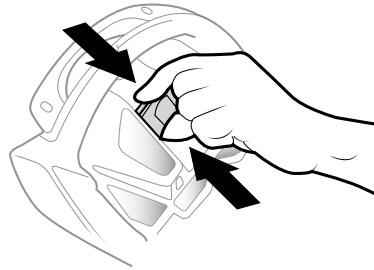

3. قم بتفريغ الرواسب واشطف وعاء المرشح بالماء الصافي. أعد تجميع المرشح والغطاء.



**ملاحظة:** يمكن أن تسد الرواسب الدقيقة المرشح وتؤثر على أداء التنظيف. قم بغسل المرشح بشكل مباشر بعناية بالماء والصابون وفرشاة مرنة.

4. لإعادة المرشح إلى مكانه، أدخل الرباط في الموضع الموجود في مقدمة الروبوت، ثم قم بلف الغطاء نحو الأسفل لإغلاق المزلاج.

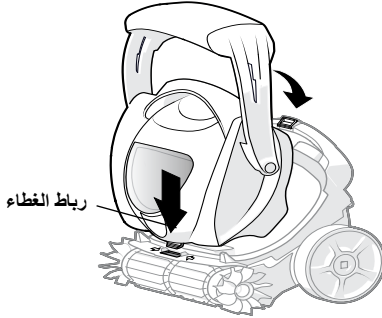

5. اترك الروبوت يجف تمامًا، في الظل، قبل شحنه.

# 3 التخزين والصيانة

## التخزين اليومي

- قم بتخزين الروبوت في مكان محمي وجاف، في درجة حرارة محيطية ما بين 10 و 32 درجة مئوية، بعيداً عن متناول الأطفال، والحيوانات المنزلية والأشياء الأخرى الغريبة، الخ.
- لا تقم أبداً بتخزين الروبوت أو تتركه يجف في ضوء الشمس المباشر.
- لا تُعرض الروبوت للنار ولا لدرجات حرارة عالية ولا لمصادر اللهب أو لمنتجات كيميائية تخص أحواض السباحة والنوادي الصحية.
- لا تترك الروبوت في الماء في حالة عدم استخدامه.
- اسحب الروبوت من النادي الصحي وقم بتفريغ كل الماء لتجنب التلف الناتج عن الصقيع (مثل هذه الأضرار غير مشمولة بالضمان).
- يَفْرَغ شحن البطارية تلقائياً أثناء التخزين. بالنسبة للتخزين لمدة طويلة، يوصى بتخزين الروبوت مع وجود 50% من الشحن على الأقل في البطارية (لمبة بيان البطارية البرتقالية تومض أو تضيء باللون الأخضر بشكل ثابت).
- من المهم إعادة شحن البطارية على الأقل مرة كل 6 أشهر في حالة عدم استخدامها.
- افصل الروبوت عن كابل الكهرباء أثناء التخزين.

## الصيانة المعتادة

الصيانة المنتظمة هي شيء أساسي للمحافظة على الروبوت في حالة تشغيل جيدة ويمكن تمديد فترة حياة الروبوت. لصيانة الروبوت بشكل صحيح:

- نظّف الفرش وكل الأجزاء المتحركة الظاهرة.
- قم بتنظيف المرشح بانتظام بالماء والصابون وفرشاة مرنة.
- افحص القطع المستهلكة أو التالفة، مثل الغطاء والمرشح والفرش.
- تحقق من مستوى شحن البطارية واشحن الروبوت على الأقل كل 6 أشهر.
- افصل الشاحن عندما لا يتم استخدام الروبوت.

لا يجب استبدال البطارية أو إصلاحها. لا تحاول مطلقاً إصلاح البطارية. لمزيد من المعلومات عن البطارية، راجع قسم الضمانات.



المشكلة	الحل
الروبوت لا يعمل	<ul style="list-style-type: none"> <li>البطارية ضعيفة. اشحن البطارية حتى تصبح لمبة بيان البطارية ثابتة.</li> <li>مرر الزر ON/OFF إلى الرمز  واتركه لتشغيل/ إيقاف الروبوت.</li> <li>سخونة زائدة. ضع الروبوت في مكان أكثر تهوية. لا تقم بتخزينه في درجة حرارة تزيد عن ٣٢ درجة مئوية.</li> </ul>
الروبوت لا يشحن	<ul style="list-style-type: none"> <li>لا يوجد تيار كهربائي. إعادة تشغيل قاطع الدائرة. حاول توصيل الشاحن على مقبس آخر.</li> <li>مدخل الشحن مسدود. قم بتنظيف الاتساخ الموجود داخل مدخل الشحن.</li> </ul>
الروبوت لا يغوص في الماء أو لا يتحرك في الماء	<ul style="list-style-type: none"> <li>هواء محبوس اجعل الروبوت تحت الماء، وقم بإمالة ورجه بحيث يتم تحرير فقاعات الهواء.</li> <li>المرشح ممتلئ / متسخ. قم بتفريغ وعاء الترشيح ونظفه بالماء والصابون وباستخدام فرشاة مرنة.</li> <li>تأكد أن الذراع المفصلي للعوامة يتحرك بحرية.</li> <li>قم بلف العجلات يدويًا من الأمام للخلف لتحرير العرقلة.</li> </ul>
الروبوت لا يصعد على الجانب ولا يصل إلى كل مناطق النادي الصحي	<ul style="list-style-type: none"> <li>المرشح ممتلئ / متسخ. قم بتفريغ وعاء الترشيح ونظفه بالماء والصابون وباستخدام فرشاة مرنة.</li> <li>قم بإطفاء مضخة النادي الصحي والنوافير عندما يجري تشغيل الروبوت.</li> <li>خلل كيميائي في الماء. استشر شخصًا مهنيًا مختصًا بصيانة النوادي الصحية.</li> <li>حسب موديل النادي الصحي، قد يكون الوصول إلى بعض المناطق غير متاح للروبوت.</li> </ul>
الغطاء ينفصل بدون سبب ظاهر	<ul style="list-style-type: none"> <li>أعد تجميع الغطاء بشكل صحيح (انظر «قم بتفريغ وعاء الترشيح بعد كل دورة تنظيف.»).</li> <li>المزلاج عالق. انظر المشكلة والحل أدناه.</li> </ul>
من الصعب فتح المزلاج أو لا يظل مغلقًا	<ul style="list-style-type: none"> <li>اغمر الروبوت في الماء، افتح المزلاج عدة مرات وأغلقه لشطف الرمال.</li> <li>اترك الروبوت يجف تمامًا، افتح المزلاج عدة مرات وأغلقه، وانفخ الرمال.</li> </ul>
رمال / اتساخ يخرج من المرشح	<ul style="list-style-type: none"> <li>اسحب وعاء الترشيح ونظفه بالماء والصابون وباستخدام فرشاة مرنة. احرص على أن يكون وعاء الترشيح موضوعًا بشكل صحيح وفي الاتجاه الصحيح.</li> </ul>
الروبوت يطفو على سطح الماء	<ul style="list-style-type: none"> <li>يعمل بشكل طبيعي. الروبوت يتوقف ويطفو بمجرد انتهاء دورة التنظيف.</li> <li>يعمل بشكل طبيعي. الروبوت يطفو من وقت لآخر أثناء تنقله.</li> </ul>
الروبوت لا يطفو على سطح الماء في نهاية الدورة	<ul style="list-style-type: none"> <li>المرشح ممتلئ. قم بتفريغ وعاء الترشيح.</li> </ul>
لمبة البيان الحمراء تومض	<ul style="list-style-type: none"> <li>اكتشاف انسداد. قم بإطفاء الروبوت واسحب الغطاء. انزع الشوائب من الأجزاء المتحركة الظاهرة.</li> </ul>

• إذا استمرت المشكلة بعد ذلك، اتصل بالوكيل لإجراء تشخيص.

*Your retailer*

--

*Appliance model*

--

*Serial number*

--

*For more information, product registration and customer support:*

**[www.zodiac.com](http://www.zodiac.com)**



A Fluidra Brand

©2023 Zodiac Pool Systems LLC. All rights reserved.  
ZODIAC® is a registered trademark of Zodiac International, S.A.S.U., used under license. All other trademarks referenced are the property of their respective owners.