



Más documentos en:  
[www.zodiac.com](http://www.zodiac.com)



según marcado del producto

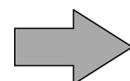

H0783900\_REVA - 2024/03 - ET3101





## ADVERTENCIAS

### ADVERTENCIAS GENERALES

- El incumplimiento de las advertencias podría deteriorar el equipo de la piscina o provocar heridas graves, incluso la muerte.
- Solo una persona cualificada en los ámbitos técnicos concernidos (electricidad, hidráulico o frigorífico) está habilitada para realizar tareas de mantenimiento o de reparación de este aparato. El técnico cualificado que intervenga sobre el aparato deberá utilizar/llevar un equipo de protección individual adecuado (gafas de seguridad, guantes, etc.) para reducir el riesgo de lesiones que pudieran producirse durante dicha intervención.  
- Antes de realizar cualquier intervención en el aparato, asegúrese de que está apagado y desconectado de la red eléctrica.
- El aparato ha sido diseñado para un uso exclusivo en piscinas y spas y no se le debe dar ningún otro uso distinto al previsto.
- Este aparato no debe ser utilizado por personas (incluidos niños) con una discapacidad física, sensorial o mental o que no dispongan de la experiencia o el conocimiento adecuados, salvo si se utiliza bajo la supervisión de una persona responsable de su seguridad o si conocen las normas de uso del aparato. Los niños deben estar vigilados en todo momento para asegurarse de que no jueguen con el aparato.
- Este aparato puede ser utilizado por niños mayores de 8 años o personas con una discapacidad física, sensorial o mental o que no dispongan de la experiencia y el conocimiento adecuados siempre que lo hagan bajo la supervisión de una persona responsable de su seguridad y que hayan comprendido las normas de uso del aparato y conozcan los riesgos asociados. Los niños y los animales domésticos no deben jugar con el aparato. Este aparato no es un juguete. La limpieza y el mantenimiento del aparato reservados al usuario no deben ser realizados por niños sin vigilancia.
- La carga del aparato debe respetar las especificaciones de la norma IEC / HD 60364-7-702 y las normativas nacionales aplicables para piscinas. En caso de duda, consulte con el distribuidor.
- La instalación del aparato debe ser realizada de acuerdo con las instrucciones del fabricante y cumpliendo las normas locales vigentes. El instalador es responsable de la instalación del aparato y del cumplimiento de las normativas nacionales de instalación. En ningún caso el fabricante será responsable del incumplimiento de las normas de instalación locales en vigor.
- Para cualquier acción que no se corresponda con el mantenimiento simple a cargo del usuario descrito en el presente manual, se deberá recurrir a un técnico cualificado.
- En caso de mal funcionamiento del equipo: no intente repararlo usted mismo y contacte con un técnico cualificado. El fabricante del producto no se hará responsable de los daños causados por la utilización de piezas de recambio o de accesorios no autorizados.
- Vea en las condiciones de garantía los valores del equilibrio del agua admitidos para el correcto funcionamiento del aparato.
- Cualquier desactivación, la eliminación o elusión de uno de los elementos de seguridad incluidos en el aparato anulará automáticamente la garantía, así como el uso de piezas de recambio no originales de fabricantes no autorizados.
- No pulverice insecticida o cualquier otro producto químico (inflamable o no inflamable) sobre el aparato, ya que podría dañar la carcasa y provocar un incendio.
- No toque el ventilador ni las piezas móviles y no introduzca ninguna varilla ni los dedos a través de la rejilla durante el funcionamiento del mismo. Las piezas móviles pueden provocar lesiones e incluso la muerte.
- Este producto está destinado a una utilización en piscinas tratadas con cloro. No utilizar nunca en piscinas con sal. Esta garantía no se aplica a los daños causados por no utilizar el producto según lo especificado en la documentación del mismo. La acumulación de depósitos en las clavijas de carga y en el cargador indica un uso

ES

indebido del producto.

### **ADVERTENCIAS RELATIVAS A LOS APARATOS ELÉCTRICOS**

- La alimentación eléctrica del aparato se debe proteger mediante un dispositivo de corriente diferencial residual (DDR) de 30 mA, de acuerdo con las normas vigentes en el país de instalación. Si no es posible verificar que el circuito está protegido por un DDR, solicite la asistencia de un electricista cualificado.
- No utilice alargaderas para conectar el aparato a la red eléctrica; conéctelo directamente a un circuito eléctrico adaptado.
- Antes de cualquier operación, compruebe que:
  - La tensión de entrada necesaria que figura en la placa descriptiva del cargador corresponde con la de la red.
  - La fuente de alimentación es compatible con las necesidades eléctricas del aparato y está bien conectada a tierra.
  - El enchufe es compatible con la red eléctrica.
- Si el aparato no funciona con normalidad o libera un mal olor, párelo inmediatamente, desenchúfelo y contacte con un profesional.
- Antes de realizar cualquier operación de mantenimiento o reparación en el aparato, compruebe que está apagado y completamente desconectado del cargador.
- Si el cargador está dañado, solo debe ser reemplazado por el fabricante, un representante autorizado o un taller de reparación.
- Antes de conectar el aparato al cargador, compruebe que la conexión o la toma de corriente a la que se conectará el aparato está en buen estado y que no está dañada ni oxidada.
- En caso de tormenta, desconecte el aparato de la red para evitar que sea dañado por un rayo.
- El aparato contiene imanes y componentes que emiten campos electromagnéticos. Los imanes y los campos electromagnéticos pueden interferir con marcapasos, desfibriladores y otros dispositivos médicos. Mantenga una distancia de seguridad entre el dispositivo médico y el aparato. Consulte a un médico o al fabricante del dispositivo médico para obtener información específica. Si el aparato interfiere con un marcapasos, un desfibrilador u otro dispositivo médico, mantenga una distancia suficiente del aparato para que no haya interferencias durante su uso.

### **ADVERTENCIAS SOBRE APARATOS ELÉCTRICOS CON BATERÍA**

- No utilice baterías, limpiafondos ni cargadores dañados o modificados. Las baterías dañadas o modificadas pueden presentar un comportamiento imprevisible que podría provocar un incendio, una explosión o un riesgo de lesiones.
- No manipule el limpiafondos ni el cargador durante la carga si está mojado o no lleva calzado.
- No intente limpiar la hélice cuando el limpiafondos esté en el agua o colocado sobre una superficie mojada. Esto puede causar lesiones graves.
- Recargue solo con el cargador suministrado por el fabricante. El uso de cualquier otro cable puede provocar riesgo de incendio.
- No exponga el cargador ni el limpiador al fuego o a un calor excesivo. La exposición al fuego o a una temperatura superior a 65°C puede provocar una explosión.
- El aparato se debe cargar a una temperatura entre 5 y 43 °C.
- Siga todas las instrucciones de carga y no cargue el aparato con batería fuera del rango de temperatura especificado en las instrucciones. Una carga incorrecta o a una temperatura fuera del rango especificado puede dañar la batería y aumentar el riesgo de incendio.
- El cargador solo debe utilizarse en interiores, en un lugar seco y bien ventilado, lejos de la luz, fuera del alcance de los niños y alejado de fuentes de calor y productos químicos para piscinas.
- No intente nunca abrir el cargador.
- La batería instalada es un modelo recargable de iones de litio. Nunca intente desmontarla o sustituirla. Una batería puede causar un cortocircuito y provocar

quemaduras graves.

- Evite el contacto entre cables o piezas metálicas que puedan provocar chispas y cortocircuitar la batería. Si la batería tiene una fuga, evite el contacto con los líquidos que gotean y contacte con un profesional para que sustituya la batería. Póngase protección ocular, guantes y ropa especial cuando se elimine el limpiafondos. En caso de contacto del líquido con la piel y la ropa, lávese de inmediato con abundante agua y jabón. Si el líquido entrara en contacto con los ojos, no se los frote, enjuáguelos inmediatamente con agua del grifo durante al menos 15 minutos sin frotar. Acuda a un médico lo antes posible.

### Características de los "Robots limpiafondos"

- El robot debe funcionar bien en un agua de piscina a una temperatura entre 10 y 35 °C.
- Para evitar cualquier riesgo de daño material o heridas, no haga funcionar el robot fuera del agua.
- Con el fin de evitar cualquier riesgo de electrocución, está prohibido bañarse con el robot en la piscina.
- No utilice el robot si ha efectuado una cloración de choque en la piscina.
- No deje los robots sin vigilancia durante mucho rato.
- No haga funcionar el robot en caso de frío extremo.

### ADVERTENCIA SOBRE EL USO DE ESTE ROBOT EN UNA PISCINA CON REVESTIMIENTO VINÍLICO

- Antes de colocar el robot limpiafondos, inspeccione atentamente el revestimiento de la piscina. Si observa grietas en el liner, si detecta grava, pliegues, raíces o signos de corrosión, no instale el robot antes de haber efectuado las reparaciones pertinentes o de haber mandado cambiar el liner a un profesional cualificado. El fabricante no será ningún caso responsable de los daños ocasionados al liner.
- La superficie de algunos revestimientos de vinilo con motivos puede desgastarse rápidamente: los motivos pueden deteriorarse, difuminarse o hasta desaparecer al entrar en contacto con cepillos de limpieza, juguetes, boyas, distribuidores de cloro o robots limpiafondos. Los motivos borrados o el desgaste del liner no son responsabilidad del fabricante y no están cubiertos por la garantía limitada.

### ADVERTENCIA ACERCA DEL USO DE UN ROBOT EN UNA PISCINA DE ACERO INOXIDABLE

- La superficie de algunas piscinas de acero inoxidable puede ser muy frágil. La superficie de estas piscinas puede resultar dañada por el roce natural de los residuos contra el revestimiento, causado, por ejemplo, por las ruedas, las orugas o los cepillos de los robots, incluidos los robots limpiafondos eléctricos. El desgaste o las rayas de las piscinas de acero inoxidable no son responsabilidad del fabricante y no están cubiertos por la garantía limitada.

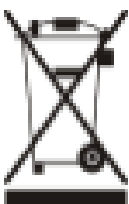

#### Reciclaje y tratamiento

Este símbolo requerido por la directiva europea WEEE 2012/19/UE (directiva sobre residuos de aparatos eléctricos y electrónicos) significa que no debe tirar a la basura el aparato. Hay que depositarlo en un contenedor adaptado de recogida selectiva para su reutilización, reciclaje o recuperación. Si contiene sustancias potencialmente peligrosas para el medio ambiente, proceda a eliminarlas o neutralizarlas. Consulte con su distribuidor las modalidades de reciclaje.

La batería y el robot deben eliminarse de acuerdo con la normativa local. Debe eliminar la batería de forma sostenible y respetuosa con el medio ambiente en contenedores o centros de recogida autorizados, de acuerdo con la legislación local. Para más información, contacte con las autoridades locales.



- Antes de cualquier intervención en el aparato, debe haber leído el presente manual de instalación y de uso y el documento «Garantía» suministrado con el aparato. De lo contrario, podrían producirse daños materiales o lesiones corporales graves (incluso la muerte), así como la anulación de la garantía.
- Guarde y facilite dichos documentos para cualquier consulta necesaria durante la vida útil del aparato.
- Está prohibido difundir o modificar este documento por cualquier medio sin la autorización previa de Zodiac®.
- Siguiendo con su política de mejora continua de sus productos, Zodiac® se reserva el derecho de modificar las informaciones contenidas en este documento sin previo aviso.

## CONTENIDO



### 1. Información antes del uso

5

1.1. Descripción

5

1.2. Características técnicas y localización

6



### 2. Utilización

7

2.1. Principio de funcionamiento

7

2.2. Preparación de la piscina

7

2.3. Fijación del anillo flotante

7

2.4. Carga del robot

7

2.5. Iniciar un ciclo de limpieza

8

2.6. Sacar el robot del agua

9



### 3. Mantenimiento

10

3.1. Limpieza del robot

10

3.2. Limpieza del filtro

10

3.3. Limpieza del cepillo

10

3.4. Limpieza de la junta de la tapa

10

3.5. Limpieza de la hélice

11

3.6. Cambio del cepillo

12

3.7. Cambio de las orugas

13

3.8. Cambio de la batería

13

3.9. Cambio de las clavijas de carga

13

3.10. Invernaje

14



### 4. Resolución de problemas

14

4.1. Comportamiento del aparato

14

4.2. Alertas de usuario

15



#### **Consejo para contactar más fácilmente con su distribuidor**

Apunte las señas de contacto de su distribuidor para encontrarlas más rápidamente y complete las informaciones del producto en el reverso del manual de instrucciones para facilitárselas a su distribuidor cuando se las solicite.



# 1. Información antes del uso

ES

## 1.1. Descripción

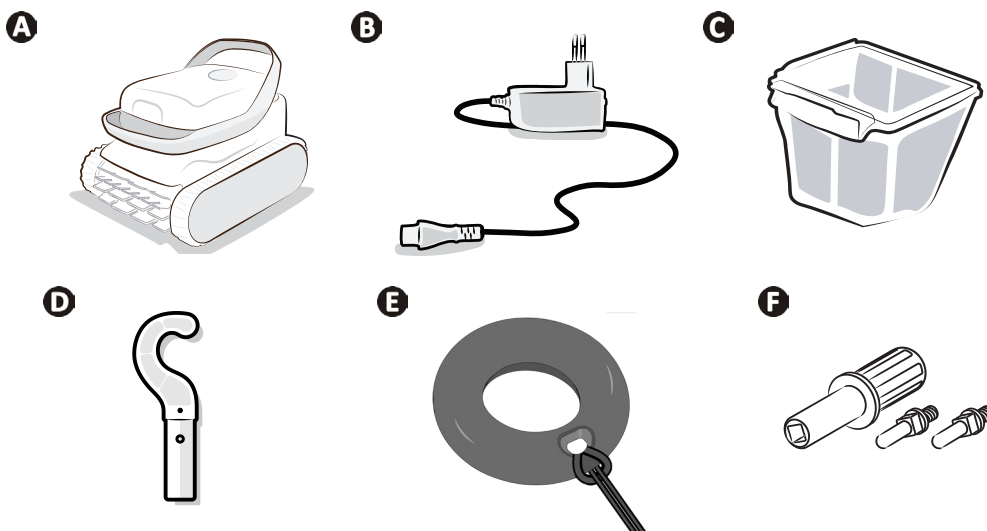

<b>A</b>	Robot
<b>B</b>	Cargador (para uso en interiores)
<b>C</b>	Filtro simple (150 μ)
<b>D</b>	Gancho <i>Se requiere una pértiga para piscina (estándar, no suministrada) para sacar el robot del agua.</i>
<b>E</b>	Anillo flotante <i>Se suministra con cable de nailon</i>
<b>F</b>	Clavijas de carga de repuesto



### Fuente de alimentación desmontable (adaptador externo)

Utilice SOLO la fuente de alimentación desmontable suministrada con este aparato.

## ➤ 1.2. Características técnicas y localización

### 1.2.1. Características técnicas

Tensión de alimentación de la estación de carga	110 - 240 VAC, 50/60Hz, Clase II*	
Tensión nominal del robot	21,6 V	
Tensión de carga	25,2 V	
Potencia máxima del cargador	25W	
Capacidad de la batería	5,1 Ah	
Potencia nominal del robot	100W	
Capacidad del filtro	2 l	
Dimensiones del robot (L x P x a)	36 x 29 x 29 cm	
Dimensiones del embalaje (L x P x a)	39 x 33 x 33 cm	
Peso del robot	5,8 kg	
Peso embalado	8 kg	
Ancho de aspiración	168 mm	
Profundidad máxima de funcionamiento	4 m	
Índice de protección	Robot	IPX8

\* Clase II: aparato con doble aislamiento o aislamiento reforzado que no requiere puesta a tierra.

### 1.2.2. Localización

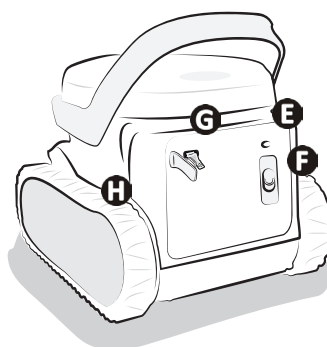
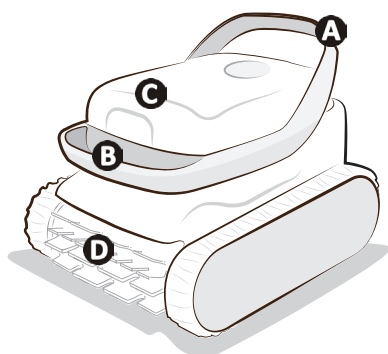

- A**: Asa trasera
- B**: Asa delantera
- C**: Acceso al filtro
- D**: Cepillo
- E**: Piloto (LED)
- F**: Control ON/OFF
- G**: Puerto de carga y tapa protectora
- H**: Orugas





## 2. Utilización

### 2.1. Principio de funcionamiento

El robot es independiente del sistema de filtración y, una vez cargado, puede funcionar de modo autónomo. Se desplaza de manera óptima para limpiar las zonas de la piscina para las que se ha diseñado (solo fondo). Los residuos se aspiran y quedan almacenados en el filtro del robot.

### 2.2. Preparación de la piscina



- Este producto está destinado a una utilización en piscinas fuera de suelo y pequeñas piscinas enterradas. No utilice el robot en piscinas desmontables.
- Este producto está destinado a una utilización en piscinas tratadas con cloro. No utilizar nunca en piscinas con sal. Esta garantía no se aplica a los daños causados por no utilizar el producto según lo especificado en la documentación del mismo. La acumulación de depósitos en el puerto de carga y en el cargador indica un uso indebido del producto.
- No utilice alargaderas.

ES

El robot debe funcionar en un agua de piscina cuya calidad sea la siguiente:

Temperatura del agua	Entre 10°C y 35°C
pH	Entre 6.8 y 7.6
Cloro libre	< 3 mg/l

- Cuando la piscina esté especialmente sucia, sobre todo durante la puesta en marcha, retire los residuos de mayor tamaño con una red para optimizar el rendimiento del aparato.
- Retire termómetros, juguetes y otros objetos que pueden dañar al aparato.

### 2.3. Fijación del anillo flotante

- Para facilitar la extracción del limpiafondos de la piscina, se puede fijar un anillo flotante (suministrado) a una de las asas. El flotador debe colocarse antes de sumergir el limpiafondos por primera vez.
- Para fijar el anillo flotante, ate la cuerda de nailon suministrada alrededor de una de las asas.
- Utilice el anillo flotante solo en piscinas con fondo plano.

### 2.4. Carga del robot

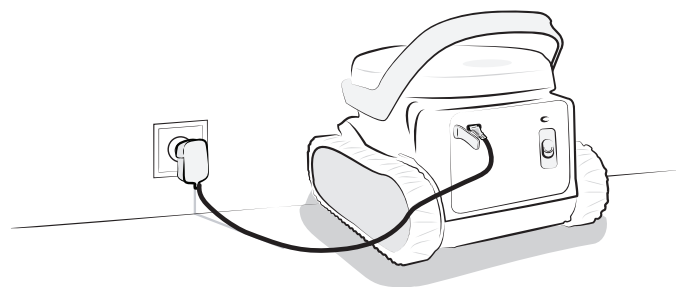

- Utilice únicamente el cargador suministrado.
- No deje el robot completamente descargado.
- Asegúrese de que la tapa protectora está colocada antes de iniciar un ciclo.
- Asegúrese de que el puerto de carga está seco antes de enchufar el cargador.
- Cargue completamente el robot antes de guardarlo para el invierno.
- No cargue el robot a temperaturas inferiores a 5 °C ni superiores a 43 °C.

Para cargar el robot:

- Retire la tapa protectora de la parte trasera del robot.
- Seque el puerto de carga. Conecte el cargador a la red eléctrica en un lugar cerrado, protegido de la luz solar directa y a una distancia mínima de 3,5 m de la piscina.
- Compruebe que el limpiafondos se está cargando correctamente: el piloto parpadea naranja (ver "2.5.2. Descripción de los pilotos", página 8).
- La carga se detiene de forma automática cuando el robot está completamente cargado.

## 2.5. Iniciar un ciclo de limpieza



Para evitar daños materiales o personales, siga estas instrucciones:

- El baño está prohibido con el aparato en la piscina.
- No utilice el robot si ha efectuado una cloración de choque en la piscina. Espere a que el nivel de cloro alcance los valores recomendados antes de sumergir el aparato.

### 2.5.1. Iniciar un ciclo de limpieza

- Espere a que el robot esté suficientemente cargado antes de iniciar un ciclo (piloto verde intermitente).
- Una vez cargado, desconecte el cable de carga y vuelva a colocar la tapa protectora en el puerto de carga.
- Pulse el control para iniciar un ciclo: el LED se encenderá verde fijo.
- Sumerja el robot, ver “2.5.3. Sumergir el robot”. Dispone de 30 segundos para introducirlo en el agua; de lo contrario, tendrá que reiniciar un ciclo.

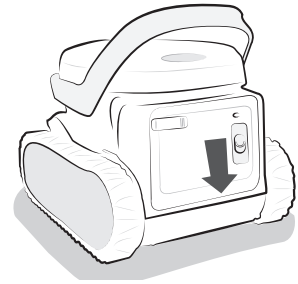

### 2.5.2. Descripción de los pilotos











- El piloto de la parte posterior del limpiafondos le proporciona información sobre el aparato y el estado de la batería.
- Con el piloto apagado, el robot está en modo de espera. Lleve el control hacia abajo para iniciar el ciclo. Si no funciona, vuelva a conectar el limpiafondos al cable de carga.



→ Piloto parpadeante



→ Piloto fijo

Estado	Piloto	Significado
<b>Cargando</b> <i>El robot está enchufado al cargador</i>	 Verde	Fijo: cargado, listo para el uso Parpadeante: cargando, listo para realizar un ciclo completo
	 Naranja	Cargando: el robot no se puede utilizar
	 Rojo	Error (ver “Alertas de usuario”, página 15)
<b>Encendido</b> <i>El robot no se pone en marcha al llevar el control hacia abajo</i>	 Verde	Listo para sumergir
	 Naranja	Batería baja, el ciclo será más corto
	 Naranja	El LED parpadea 3 veces, luego el robot pasa al modo de espera: batería muy baja, el robot no puede utilizarse
	 Rojo	Error (ver “Alertas de usuario”, página 15)
<b>En funcionamiento</b> <i>Se ha iniciado un ciclo y el robot está sumergido</i>	 Verde	Ciclo en curso
	 Naranja	Batería baja
	 Rojo	Error: el ciclo se para (ver “Alertas de usuario”, página 15)
	Apagado	Ciclo finalizado

### 2.5.3. Sumergir el robot



No sumerja el robot a menos que haya vuelto a colocar la tapa protectora en el puerto de carga.

- Tras iniciar un ciclo (cursor pulsado, LED verde encendido), dispone de 30 segundos para introducir el robot en el agua. Si no lo hace, comience de nuevo.
- Sumerja el robot en el agua de forma vertical y manténgalo mientras lo mueves ligeramente en todas las direcciones para que el aire de su interior se escape.
- Deje que el robot se hunda hasta el fondo de la piscina. El ciclo comenzará como máximo 30 segundos después de detectar el agua. El ciclo completo dura 1h30.

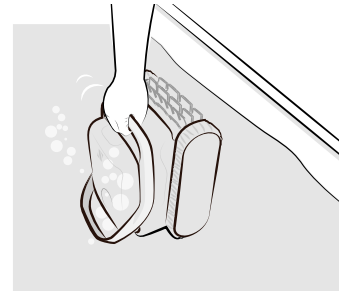

ES

### ➤ 2.6. Sacar el robot del agua



Para evitar dañar el equipo:

- No seque el robot a plena luz del sol tras su utilización.
- Guarde todos los componentes al resguardo de la luz solar, la humedad y la intemperie.

Al final de ciclo, el robot para al pie de una pared y el piloto se apaga.

Hay dos maneras de sacar el robot del agua:

- Con el anillo flotante o
- Con el gancho

**Nota:** el robot puede retirarse durante el ciclo. Se detiene automáticamente en cuanto sale del agua.

#### 2.6.1. Con el anillo flotante

El robot espera al pie de una pared.	Tire del anillo flotante (suministrado) para elevar el limpiafondos hasta la superficie.	Agárrelo del asa para sacarlo del agua.
		

#### 2.6.2. Con el gancho

El robot espera al pie de una pared.	Fije el gancho (suministrado) al extremo de una pértiga para piscinas (no suministrada).	Agarre el asa delantera y eleve el robot hasta la superficie.	Agárrelo del asa para sacarlo del agua.
			



## 3. Mantenimiento



### **Consejo para alargar la vida útil del robot**

Inspeccione una vez al mes todas las piezas detalladas en este capítulo.

### ➤ 3.1. Limpieza del robot

- Limpie regularmente el aparato con agua limpia o jabonosa. No utilice disolvente.
- Enjuague el aparato con abundante agua limpia.
- No deje secar el aparato a plena luz del sol al borde de la piscina.

### ➤ 3.2. Limpieza del filtro



- El rendimiento del aparato puede disminuir si el filtro está lleno u obstruido.
- Limpie el filtro con agua limpia después de cada ciclo de limpieza.

1. Abra el robot.
2. Quite el filtro.
3. Enjuague el aparato con abundante agua limpia.

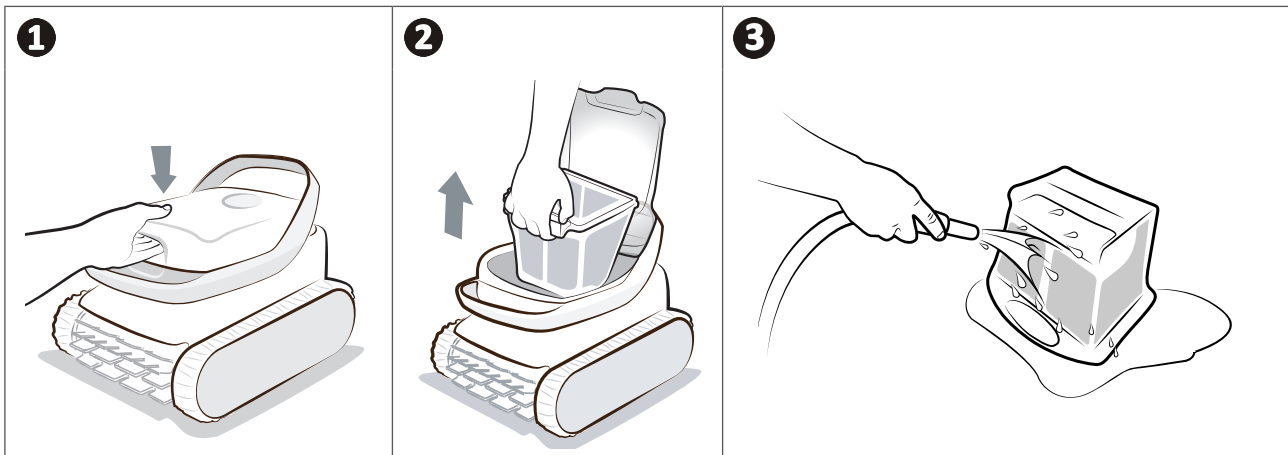

### **Consejo en caso de colmatado del filtro**

Limpie el filtro con una solución ácida (vinagre blanco, por ejemplo) al menos una vez al año, ya que el filtro se obstruye si no se usa durante varios meses (invernaje).

### ➤ 3.3. Limpieza del cepillo



El rendimiento del aparato puede reducirse si el cepillo está demasiado sucio o si se atascan residuos u objetos en el interior.

- Limpie el cepillo con agua limpia inmediatamente después de dejar el agua después de cada ciclo de limpieza, sin esperar a que se sequen los residuos.
- Retire cualquier objeto o residuo atrapado en el interior.

### ➤ 3.4. Limpieza de la junta de la tapa



El rendimiento del aparato puede verse mermado si hay residuos (principalmente la arena) atrapados bajo la junta de la tapa, lo cual impide garantizar la estanqueidad necesaria.

Limpie la junta de la tapa con agua limpia en cuanto salga el agua después de cada ciclo de limpieza, sin esperar a que se sequen los residuos.

**Consejo para preservar la integridad del aparato y garantizar su nivel óptimo de rendimiento:**



- Conviene cambiar el filtro y los cepillos cada 2 años
- Conviene fijarse en el indicador de desgaste de las orugas y reemplazarlas en cuanto se alcance el nivel de desgaste permitido.

**3.5. Limpieza de la hélice**



Para evitar heridas graves:

- Póngase siempre guantes de protección antes de manipular la hélice .
- Seque siempre el aparato antes de limpiar la hélice y realice esta operación en un lugar seco.
- Asegúrese de que el robot está totalmente apagado antes de realizar el mantenimiento (ver el primer paso a continuación).

ES

Fuerce la parada del aparato antes de limpiar la hélice: mantenga el cursor hacia abajo durante 20 segundos. Compruebe que el robot se ha detenido por completo pulsando el control: ningún piloto debe encenderse.

1. Abra la trampilla de acceso al filtro levantando el cerrojo.
2. Retire el filtro
3. Afloje la guía de flujo con la mano; puede ser necesario un destornillador la primera vez.
4. Levante la guía de flujo para sacarla.
5. Póngase los guantes y tire de la hélice sujetándola con fuerza para sacarla.

Retire los residuos (hojas, piedras...) que podrían bloquear la hélice.

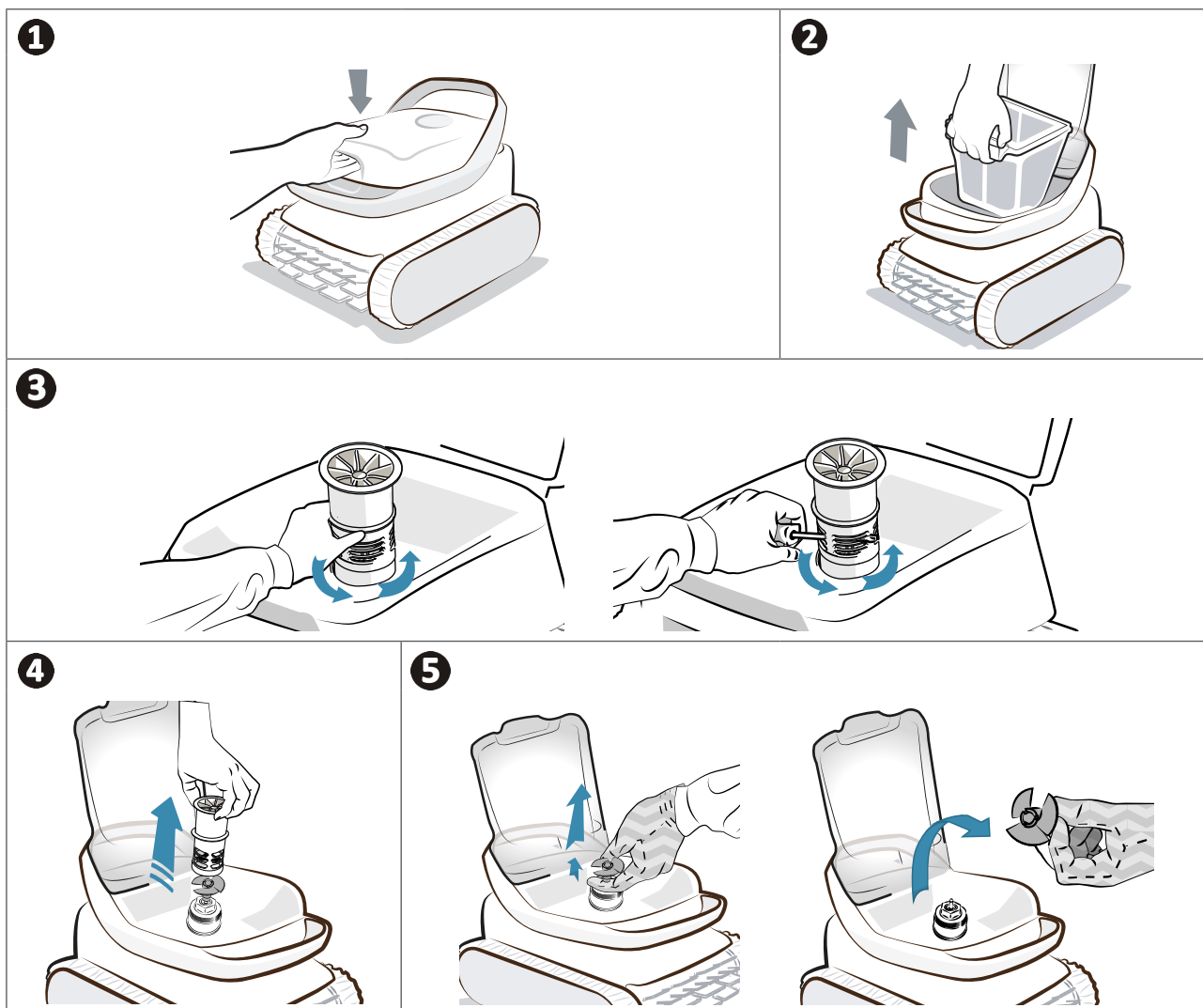

Una vez terminada la limpieza, póngase los guantes y vuelva a colocar la guía de flujo atornillándola a mano y luego vuelva a encajar la hélice con firmeza. Coloque de nuevo el filtro en su sitio.

### ➤ 3.6. Cambio del cepillo

1. Cada cepillo está equipado con testigos de desgaste. La distancia entre los testigos y el extremo del cepillo indica que el cepillo está en buenas condiciones.
2. Cuando los testigos de desgaste aparecen, es porque el cepillo está desgastado y hay que cambiarlo.
3. Para retirar el cepillo desgastado, saque las lengüetas de los agujeros en las que están fijados.
4. Para colocar el nuevo cepillo, introduzca el borde sin lengüeta bajo el soporte del cepillo.
5. Enrolle el cepillo alrededor de su soporte, deslice las lengüetas en los agujeros de fijación y tire del extremo de cada lengüeta para pasarla a través de la ranura.
6. Corte las lengüetas con un par de tijeras para que estén a la altura de las otras láminas.

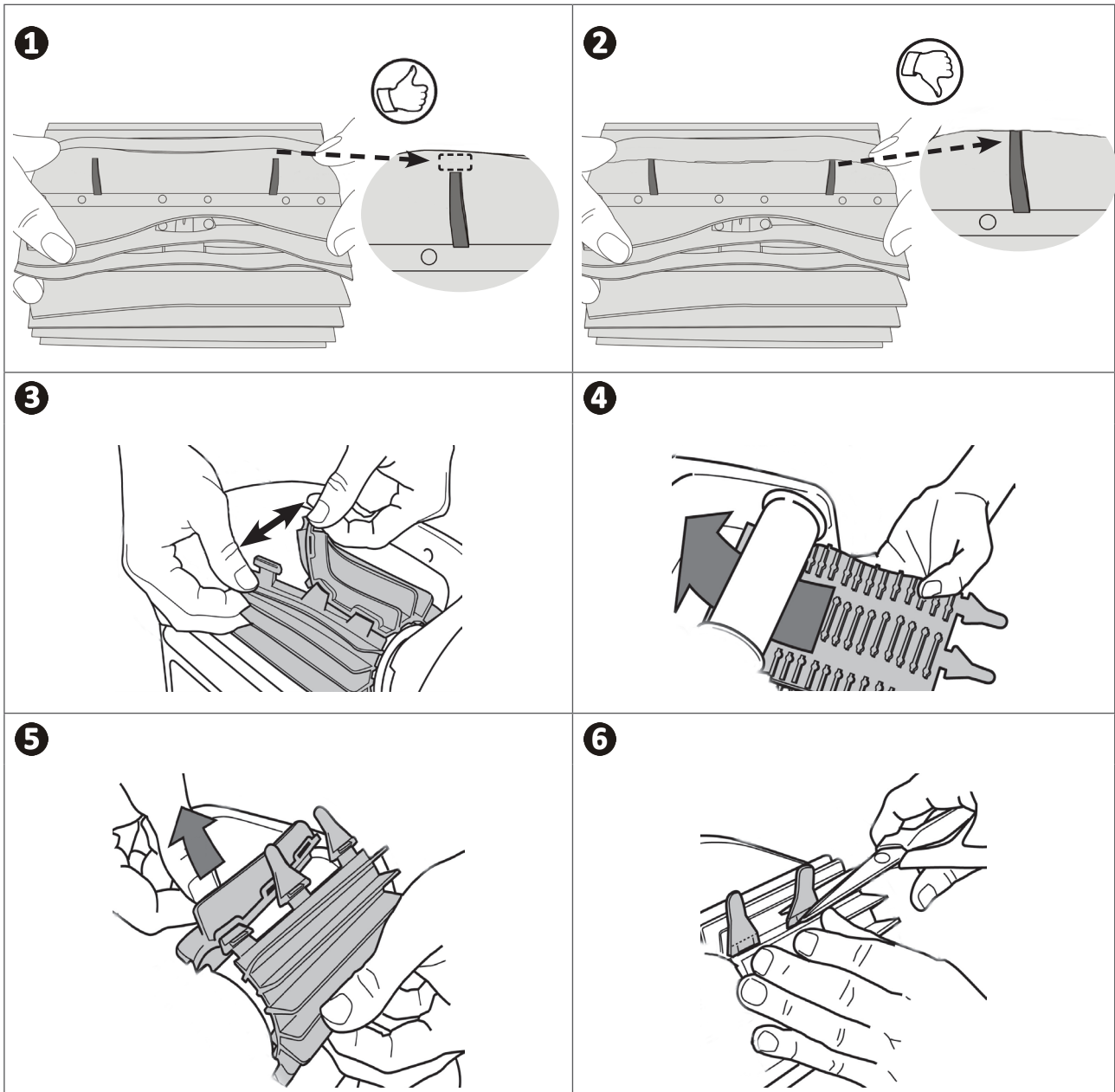

### 3.7. Cambio de las orugas

Coloque el robot sobre un costado.

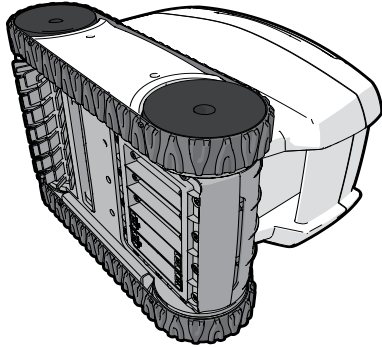

Tire del interior de la oruga para separarla de la rueda. Retire a continuación la oruga del robot.



ES

Para instalar la nueva oruga, coloque el lado interior de la oruga en las ranuras de la primera rueda.

1. Estire la oruga alrededor de la segunda rueda. Presione la oruga para que se coloque correctamente en las ranuras de las ruedas.
2. Compruebe que la oruga pasa por debajo de las guías (si las hay).

### 3.8. Cambio de la batería



El cambio del bloque de batería del robot solo se debe encargar a un profesional cualificado: contacte con el distribuidor

### 3.9. Cambio de las clavijas de carga

Kit de sustitución de clavijas

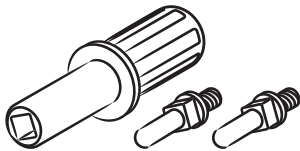

1. Abra el puerto de carga

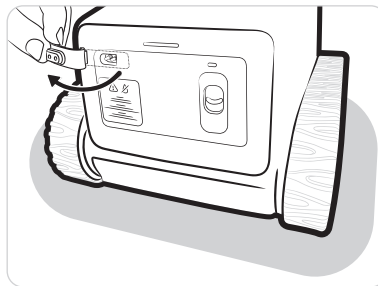

2. Retire las clavijas de carga antiguas

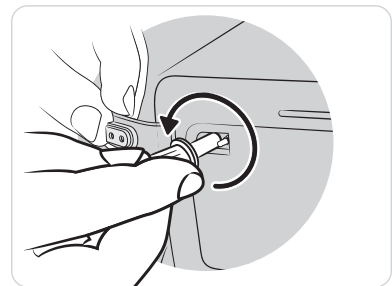

3. Tome las nuevas clavijas



4. Coloque las clavijas

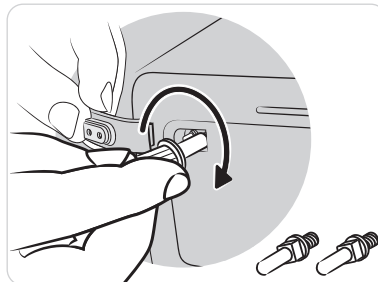

5. Cierre el puerto de carga

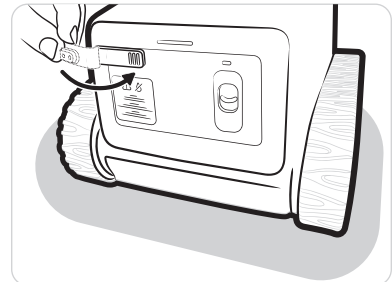

### ➤ 3.10. Invernaje

- Antes del descaso invernal, cargue completamente el robot para preservar la vida útil de la batería: el piloto pasa a verde fijo cuando el robot está a plena carga.
- Durante el descaso invernal, el robot puede:
  - Permanecer enchufado (utilizable sin recargar en el primer uso de la temporada siguiente)
  - O bien quedar desconectado (es necesario cargar la batería para el primer uso la temporada siguiente).
- Guarde todos los componentes al resguardo del sol y de las salpicaduras de agua.
- Almacene el robot fuera del alcance de los niños y las mascotas.
- No exponga el robot al fuego, a temperaturas excesivas, a fuentes de ignición o a productos químicos para piscinas y spas.



## 4. Resolución de problemas



- Antes de contactar con su distribuidor, puede realizar simples verificaciones en caso de mal funcionamiento del aparato consultando las siguientes tablas.
- Si el problema persiste, contacte con el distribuidor.
- : acciones reservadas a un técnico cualificado.

### ➤ 4.1. Comportamiento del aparato







El robot no limpia bien toda la piscina	<ul style="list-style-type: none"> <li>• Repita las etapas de inmersión (“2.5.3. Sumergir el robot”) cambiando el lugar de inmersión en la piscina hasta encontrar el más óptimo.</li> <li>• El filtro está lleno u obstruido: límpielo (ver “3.2. Limpieza del filtro”).</li> </ul>
El robot no se asienta bien en el fondo de la piscina	<ul style="list-style-type: none"> <li>• Queda aire en el casco del aparato. Reanude las etapas de inmersión (ver “2.5. Iniciar un ciclo de limpieza”).</li> <li>• El filtro está lleno u obstruido: límpielo (ver “3.2. Limpieza del filtro”).</li> <li>• Si el filtro sigue obstruido después de esta limpieza: reemplácelo.</li> <li>• La hélice está deteriorada: </li> </ul>
El aparato no recoge los residuos	<ul style="list-style-type: none"> <li>• El filtro está lleno u obstruido: límpielo (ver “3.2. Limpieza del filtro”).</li> <li>• Si el filtro sigue obstruido después de esta limpieza: reemplácelo.</li> <li>• Compruebe que los residuos / objetos no están bloqueando el acceso a la válvula del filtro </li> <li>• Hay residuos u objetos atascados en el cepillo y no se consiguen atrapar: limpie el cepillo regularmente.</li> <li>• Hay residuos (principalmente arena) atascados en la junta de la tapa: limpie la junta de la tapa. Límpiela después de cada ciclo.</li> </ul>
El robot está encendido (LED encendido), pero no reacciona cuando está en uso	<ul style="list-style-type: none"> <li>• Verifique que el robot está cargado (piloto de la batería en verde parpadeante o fijo).</li> <li>• Compruebe que el cursor se desliza bien hacia abajo y luego vuelve a su posición inicial.</li> <li>• La hélice debe encenderse de manera intermitente para detectar agua. Si no es así, compruebe que no haya residuos bloqueando la hélice (ver “3.5. Limpieza de la hélice”).</li> <li>• El piloto se enciende verde, pero el robot no se pone en marcha: contacte con el distribuidor .</li> </ul>
El robot no se pone en marcha (LED apagado) al llevar el control hacia abajo	<ul style="list-style-type: none"> <li>• El robot entra en modo de espera tras un largo periodo de inactividad. Vuelva a conectarlo en el interior para reiniciarlo y, a continuación, inicie el ciclo si está cargado.</li> <li>• Si la batería está completamente descargada, enchufe el robot para realizar un ciclo de carga completo.</li> </ul>
El anillo flotante no está en la superficie del agua	<ul style="list-style-type: none"> <li>• Compruebe la cuerda y ajuste la longitud si es necesario.</li> </ul>



<p>El robot no carga</p>	<ul style="list-style-type: none"> <li>• Compruebe que el piloto del cargador se enciende verde cuando está enchufado sin el robot. Si no es así, compruebe la alimentación (desenchufe/reenchufe) o sustituya el cargador.</li> <li>• Compruebe que el piloto del cargador se enciende rojo cuando el robot está conectado al cargador. Si no es el caso, verifique:             <ul style="list-style-type: none"> <li>- El estado del cable: si está dañado, sustituya el cargador.</li> <li>- El estado de los contactos del cargador: si hay signos de corrosión en los contactos, límpielos cuando estén desconectados o sustituya el cargador.</li> <li>- El estado de los contactos del limpiador: si hay signos de corrosión en los contactos, límpielos con un cepillo pequeño. Si no es así, sustituya las clavijas de carga ("3.9. Cambio de las clavijas de carga"). Si el problema persiste después de limpiar el puerto de carga, contacte con su distribuidor.</li> </ul> </li> <li>• Asegúrese de que el piloto del robot parpadea naranja o verde cuando está conectado al cargador durante un ciclo de carga. Si no es el caso, contacte con el distribuidor .</li> </ul>
--------------------------	---

## 4.2. Alertas de usuario

- Los pilotos de la parte trasera del robot parpadean para indicar una alerta al usuario.
- Dependiendo del número de parpadeos consecutivos, el error es el siguiente:

Parpadeo	Error	Soluciones
 Rojo	Motor	<ul style="list-style-type: none"> <li>• Verifique que no haya suciedad que impida que el cepillo o las orugas giren libremente.</li> <li>• Gire cada rueda un cuarto de vuelta en el mismo sentido hasta que tenga una rotación suave. Repita el giro de las ruedas en sentido contrario hasta obtener una rotación regular.</li> <li>• Si el problema persiste, contacte con el distribuidor para un diagnóstico completo.</li> </ul>
 Rojo	Batería	<ul style="list-style-type: none"> <li>• Batería defectuosa: contacte con su distribuidor .</li> </ul>
 Rojo	Carga (cargador o puerto de carga)	<ul style="list-style-type: none"> <li>• Compruebe si hay signos de corrosión en el puerto de carga del robot o en el cargador, y límpielos con un cepillo pequeño.</li> <li>• Sustituya las clavijas del puerto de carga ("3.9. Cambio de las clavijas de carga").</li> <li>• Si el cargador sigue sin funcionar bien, contacte con su distribuidor .</li> </ul>
 Rojo	Límites de temperatura superados (alto o bajo)	<ul style="list-style-type: none"> <li>• La temperatura detectada está fuera del rango recomendado para cargar el robot (5°- 43 °C).</li> <li>• Asegúrese de que la temperatura ambiente se encuentra dentro del rango de funcionamiento.</li> <li>• Espere a que la temperatura del robot haya descendido y vuelva a conectarlo.</li> </ul>

Su distribuidor  
*Your retailer*

Modelo aparato  
*Appliance model*

Número de serie  
*Serial number*

Para más información, registro del producto y atención al cliente:  
*For more information, product registration and customer support:*

**[www.zodiac.com](http://www.zodiac.com)**

